



MUNICÍPIO DE DONA EMMA

ESTADO DE SANTA CATARINA

CNPJ nº 83.102.426/0001-83

Rua Alberto Koglin nº 3493 – Centro – 89155-000 – Dona Emma – SC

Fone/Fax: (47) 3364-2800 – E-mail: prefeitura@donaemma.sc.gov.br

FORMULÁRIO DE PESQUISA DE PREÇOS

1 - DESCRIÇÃO DO OBJETO: CONTRATAÇÃO DE EMPRESA ESPECIALIZADA PARA PRESTAÇÃO DE SERVIÇOS DE RECARGA E RETESTE DE EXTINTORES DE INCÊNDIO E FORNECIMENTO DE EXTINTORES DE INCÊNDIO NOVOS, DE PLACAS DE SINALIZAÇÃO DE EMERGÊNCIA E CORRELATOS, PARA O MUNICÍPIO DE DONA EMMA E FUNDO MUNICIPAL DE SAÚDE DE DONA EMMA.

2 - PERÍODO DE REALIZAÇÃO: 24/05/2024.

3 - FONTES DE PESQUISA:

Foi realizada a pesquisa de preços utilizando os seguintes parâmetros, observado os art. 25 e art. 26 do Decreto Municipal nº 109/2023, de 19 de dezembro de 2023:

(X) I – composição de custos unitários menores ou iguais à mediana do item correspondente no painel para consulta de preços ou no banco de preços em saúde disponíveis no Portal Nacional de Contratações Públicas – PNCP;

(X) II – contratações similares feitas pela administração pública federal, distrital, estadual ou municipal, em execução ou concluídas no período de 1 (um) ano anterior à data da pesquisa de preços, inclusive mediante sistema de registro de preços;

(X) III – dados de pesquisa publicada em mídia especializada, de tabela de referência formalmente aprovada pelo Poder Executivo Federal e de sítios eletrônicos especializados ou de domínio amplo, contendo a data e a hora de acesso;

() IV – pesquisa direta com, no mínimo, 3 (três) fornecedores, mediante solicitação formal de cotação, desde que seja apresentada justificativa da escolha desses fornecedores e que não tenham sido obtidos os orçamentos com mais de 6 (seis) meses de antecedência da data de divulgação do edital;

() V – pesquisa na base nacional de notas fiscais eletrônicas, desde que a data das notas fiscais esteja compreendida no período de até 1 (um) ano anterior à data de divulgação do edital.

4 - METODOLOGIA APLICADA: O valor de referência foi aferido por meio de:

- (x) Média
- () Mediana
- () Menor Preço
- () Outra:

5 – JUSTIFICATIVA DA ESCOLHA DOS FORNECEDORES:

Não foi realizada pesquisa direta com fornecedores.



MUNICÍPIO DE DONA EMMA

ESTADO DE SANTA CATARINA

CNPJ nº 83.102.426/0001-83

Rua Alberto Koglin nº 3493 – Centro – 89155-000 – Dona Emma – SC

Fone/Fax: (47) 3364-2800 – E-mail: prefeitura@donaemma.sc.gov.br

6 – MEMÓRIA DE CÁLCULO E PREÇO E VALOR ESTIMADO DA CONTRATAÇÃO:

Os cálculos e fontes de pesquisa encontram-se em relatório anexo.

O valor unitário estimado dos itens está de acordo com tabela a seguir:

Item	Descrição e/ou Especificação	Unidade Medida	Valor Estimado
1	RETESTE E RECARGA DE EXTINTOR DE INCÊNDIO DE PÓ QUÍMICO CLASSE BC COM CAPACIDADE NOMINAL DE 04KG	Unidade	R\$ 82,33
2	RETESTE E RECARGA DE EXTINTOR DE INCÊNDIO DE PÓ QUÍMICO CLASSE ABC AUTOMOTIVO COM CAPACIDADE NOMINAL DE 04KG	Unidade	R\$ 60,00
3	RETESTE E RECARGA DE EXTINTOR DE INCÊNDIO DE PÓ QUÍMICO CLASSE ABC AUTOMOTIVO COM CAPACIDADE NOMINAL DE 04KG	Unidade	R\$ 78,03
4	PLACA DE IDENTIFICAÇÃO DE EXTINTOR DE INCÊNDIO DO TIPO E-5 FOTOLUMINESCENTE CONFORME NBR 16820 COM DIMENSÃO MÍNIMA DE 150MM X 150MM	Unidade	R\$ 19,22
5	ADESIVO PARA DEMARCAÇÃO DE SOLO PARA EXTINTOR DO TIPO E-17 COM DIMENSÃO DE 100CM X 100CM NAS CORES VERMELHO E AMARELO CONFORME NORMA ABNT NBR 16820	Unidade	R\$ 46,69
6	SUPORTE PARA EXTINTOR DE INCÊNDIO AUTOMOTIVO DE 03 POLEGADAS DE DIÂMETRO COM CAPACIDADE PARA EXTINTOR DE PESO NOMINAL DE 1KG	Unidade	R\$ 37,22
7	SUPORTE DE PISO PARA EXTINTOR DE INCÊNDIO DE PESO NOMINAL DE 04KG	Unidade	R\$ 36,43
8	SUPORTE DE PISO PARA EXTINTOR DE INCÊNDIO DE PESO NOMINAL DE 06KG	Unidade	R\$ 38,16
9	SUPORTE DE PAREDE PARA EXTINTOR DE INCÊNDIO DE PESO NOMINAL DE 04KG	Unidade	R\$ 5,87
10	EXTINTOR DE INCÊNDIO AUTOMOTIVO CLASSE ABC COM CAPACIDADE EXTINTORA 1-A:5-B:C E 03 POLEGADAS DE DIÂMETRO	Unidade	R\$ 116,16



MUNICÍPIO DE DONA EMMA
ESTADO DE SANTA CATARINA

CNPJ nº 83.102.426/0001-83

Rua Alberto Koglin nº 3493 – Centro – 89155-000 – Dona Emma – SC

Fone/Fax: (47) 3364-2800 – E-mail: prefeitura@donaemma.sc.gov.br

11	EXTINTOR DE INCÊNDIO DE PÓ QUIMICO CLASSE ABC COM CAPACIDADE NOMINAL DE 04KG	Unidade	R\$ 180,30
12	EXTINTOR DE INCÊNDIO DE PÓ QUIMICO CLASSE ABC COM CAPACIDADE EXTINTORA 3-A:40-B:C	Unidade	R\$ 204,94

7 – ANEXOS:

A documentação comprobatória da pesquisa de preços, contendo 37 (trinta e sete) folhas, segue anexa.

Dona Emma, 24 de maio de 2024.

RENAN INACIO BECKER

Agente Administrativo



Relatório de Cotação: EXTINTORES DE INCÊNDIO

Pesquisa realizada entre 24/05/2024 10:27:12 e 24/05/2024 11:02:22

Relatório gerado no dia 24/05/2024 11:18:07 (IP: 186.209.18.94)

Em conformidade com a Instrução Normativa Nº 65 de 07 de Julho de 2021 (Lei nº 14.133).

Método Matemático Aplicado: Média Aritmética dos preços obtidos - Preço calculado com base na média aritmética de todos os preços selecionados pelo usuário para aquele determinado Item.

Conforme Instrução Normativa Nº 65 de 07 de Julho de 2021 (Lei nº 14.133), no Artigo 3º, "A pesquisa de preços será materializada em documento que conterá: INC V-Método matemático aplicado para a definição do valor estimado."

Item	Preços	Quantidade	Preço Estimado	Percentual	Preço Estimado Calculado	Total
1) PLACA DE IDENTIFICAÇÃO DE EXTINTOR DE INCÊNDIO DO TIPO E-5 150MM X 150MM	6	1 Unidade	R\$ 19,22 (un)	-	R\$ 19,22	R\$ 19,22
2) ADESIVO PARA DEMARCAÇÃO DE SOLO PARA EXTINTOR TIPO E-17 COM DIMENSÃO DE 100CM X 100CM	5	1 Unidade	R\$ 46,69 (un)	-	R\$ 46,69	R\$ 46,69
3) SUPORTE PARA EXTINTOR DE INCÊNDIO AUTOMOTIVO DE 1KG DE 3 POLEGADAS	7	1 Unidade	R\$ 37,22 (un)	-	R\$ 37,22	R\$ 37,22
4) SUPORTE DE PISO PARA EXTINTOR DE INCÊNDIO DE PESO NOMINAL DE 04KG	5	1 Unidade	R\$ 36,43 (un)	-	R\$ 36,43	R\$ 36,43
5) SUPORTE DE PISO PARA EXTINTOR DE INCÊNDIO DE PESO NOMINAL DE 06KG	3	1 Unidade	R\$ 38,16 (un)	-	R\$ 38,16	R\$ 38,16
6) EXTINTOR DE INCÊNDIO AUTOMOTIVO DO TIPO ABC DE 3 POLEGADAS COM 1KG	4	1 Unidade	R\$ 116,16 (un)	-	R\$ 116,16	R\$ 116,16
7) EXTINTOR DE INCÊNDIO DE PÓ QUIMÍCO CLASSE ABC COM CAPACIDADE NOMINAL DE 4KG	5	1 Unidade	R\$ 180,30 (un)	-	R\$ 180,30	R\$ 180,30
8) EXTINTOR DE INCÊNDIO DE PÓ QUIMÍCO CLASSE ABC COM CAPACIDADE NOMINAL DE 6KG	7	1 Unidade	R\$ 204,94 (un)	-	R\$ 204,94	R\$ 204,94

Valor Global: R\$ 679,12

Detalhamento dos Itens



Relatório gerado no dia 24/05/2024 11:18:07 (IP: 186.209.18.94)
Código Validação: XOizmXypBz8JDI0tnC6cgaDgPW5%2b%2bbC4SjWKYB8xwUoqHU8nPtm6WA%3d%3d
<http://www.bancodeprecos.com.br/CertificadoAutenticidade?token=XOizmXypBz8JDI0tnC6cgaDgPW5%252b%252bbC4SjWKYB8xwUoqHU8nPtm6WA%253d%253d>

Item 1: PLACA DE IDENTIFICAÇÃO DE EXTINTOR DE INCÊNDIO DO TIPO E-5 150MM X 150MM

Preço Estimado: R\$ 19,22 (un)

Percentual: -

Preço Estimado Calculado: R\$ 19,22

Média dos Preços Obtidos: R\$ 19,22

Quantidade	Descrição	Observação
1 Unidade	PLACA DE IDENTIFICAÇÃO DE EXTINTOR DE INCÊNDIO DO TIPO E-5 150MM X 150MM	

Preço Site de Domínio Amplo 1

R\$ 22,80

Inc. III Art. 5º da IN 65 de 07 de Julho de 2021 (Lei nº 14.133)

Site: AfixGraf

Produto: Placa de Extintor

Descrição: Anexo 1

Data/Hora Inclusão: 24/05/2024 10:31:09

CNPJ:

Telefone:

Url: <https://loja.afixgraf.com.br/placa-de-extintor.html?srsItid=AfmBOoozs3gvkh6j58b9PJmFzaoPEB5prc2lNcsJPcVP7sukSIHuabdvg4>

Preço Site de Domínio Amplo 2

R\$ 18,00

Inc. III Art. 5º da IN 65 de 07 de Julho de 2021 (Lei nº 14.133)

Site: rioplasas.com.br

Produto: Placas de Sinalização para Extintores Pó Químico

Descrição: Anexo 2

Data/Hora Inclusão: 24/05/2024 10:31:53

CNPJ:

Telefone:

Url: <https://www.rioplasas.com.br/product-page/placas-de-sinaliza%C3%A7%C3%A3o-para-extintores-p%C3%B3qu%C3%ADmico>

Preço Site de Domínio Amplo 3

R\$ 9,90

Inc. III Art. 5º da IN 65 de 07 de Julho de 2021 (Lei nº 14.133)

Site: ShockVisual

Produto: Placa Fotoluminescente - Extintor de Incêndio - Carga de Pó Químico

Descrição: Anexo 3

Data/Hora Inclusão: 24/05/2024 10:32:03

CNPJ:

Telefone:

Url: https://loja.shockvisual.com.br/3k5t33ma1-placa-fotoluminescente-extintor-de-incendio-carga-de-po-quimico-abc?utm_source=Site&utm_medium=GoogleMerchant&utm_campaign=GoogleMerchant&sku=7JEZPNEN6-20x10cm

Preço Site de Domínio Amplo 4

R\$ 15,00

Inc. III Art. 5º da IN 65 de 07 de Julho de 2021 (Lei nº 14.133)

Site: Mercadão do Síndico

Produto: Placa Sinalização - Extintor CO2

Descrição: Anexo 4

Data/Hora Inclusão: 24/05/2024 10:32:29

CNPJ:

Telefone:

Url: <https://www.mercadaodosindico.com.br/placa-sinal-extintor.html>

Site: AfixGraf**Produto:** Placa Extintor em PVC**Descrição:** Anexo 5**Data/Hora Inclusão:** 24/05/2024 10:32:36**CNPJ:****Telefone:****Url:** https://loja.afxgraf.com.br/ofertas/placa-extintor-pvc.html?utm_campaign=pmax-loja&utm_medium=cpc&utm_source=google&utm_term=pmax&srsltid=AfmBOoqr3b1J9a35TJE42zAWZCWWRZv_27myvbobZL6ahGnJskJH0Z_FeQ**Site:** Loja Zeus do Brasil**Produto:** Placa fotoluminescente extintor pó químico de PVC**Descrição:** Anexo 6**Data/Hora Inclusão:** 24/05/2024 10:33:00**CNPJ:** 82.699.588/0001-88**Telefone:****Url:** <https://lojazeusdobrasil.com.br/produtos/detalhes/placa-fotoluminescente-extintor-po-quimico-de-pvc/>

Item 2: ADESIVO PARA DEMARCAÇÃO DE SOLO PARA EXTINTOR TIPO E-17 COM DIMENSÃO DE 100CM X 100CM

Preço Estimado: R\$ 46,69 (un)**Percentual:** -**Preço Estimado Calculado:** R\$ 46,69**Média dos Preços Obtidos:** R\$ 46,69

Quantidade	Descrição	Observação
1 Unidade	ADESIVO PARA DEMARCAÇÃO DE SOLO PARA EXTINTOR TIPO E-17 COM DIMENSÃO DE 100CM X 100CM	

Preço (Outros Entes Públicos) 1: Mediana das Propostas Finais

R\$ 38,00

Órgão: MUNICIPIO DE MARECHAL CANDIDO RONDON**Data:** 19/02/2024 08:30**Objeto:** Registro de preços para a aquisição de recarga de extintores, extintores novos, mangueiras e materiais de sinalização e prevenção de incêndio, para atender a demanda das Secretarias Municipais e do Serviço Autônomo de Água e Esgoto – SAAE.**Modalidade:** PREGÃO ELETRÔNICO**SRP:** SIM**Descrição:** ADESIVO DEMARCAÇÃO DE SOLO PARA EXTINTOR DE INCÊNDIO 100 X 100 CM - ADESIVO DEMARCAÇÃO DE SOLO PARA EXTINTOR DE INCÊNDIO 100 X 100 CM**Identificação:** 128-2023-MARECHAL CÂNDIDO RONDON-PR-MUNICIPIO DE MARECHAL CANDIDO RONDON-PREGÃO ELETRÔNICO**Lote/Item:** 33/**Ata:** Link Ata**Fonte:** <https://blcompras.com/Process/ProcessSearchPublic?param1=1>**Quantidade:** 180**Unidade:** UND**UF:** PR

CNPJ	Razão Social do Fornecedor	Valor da Proposta Final
28.166.158/0001-55 *VENCEDOR*	FOCA NO EPI - COMERCIO DE EQUIPAMENTOS DE PROTECAO LTDA	R\$ 27,00
Marca: Marca não informada		
Fabricante: Fabricante não informado		
Descrição: Descrição não informada		
Estado: PR	Cidade: Francisco Beltrão	Endereço: R PARA, 190
		Telefone: (46) 2600-0088/ (46) 9940-0064
		Email: luan@focanoepi.com.br



CNPJ	Razão Social do Fornecedor	Valor da Proposta Final			
39.988.022/0001-47	FGS COMERCIAL LTDA	RS 29,04			
Marca: Marca não informada Fabricante: Fabricante não informado Descrição: Descrição não informada					
Estado:	Cidade:	Endereço:	Nome de Contato:	Telefone:	Email:
SC	Joinville	R QUINZE DE NOVEMBRO, 7143	FERNANDO	(47) 8843-8652	fernandoguilhermeseiler@gmail.com
04.664.811/0001-48	MARCELO SIMONI	RS 29,05			
Marca: Marca não informada Fabricante: Fabricante não informado Descrição: Descrição não informada					
Estado:	Cidade:	Endereço:	Telefone:		
RS	Tapejara	R MANOEL TEIXEIRA, 50	(54) 3441-951		
30.797.077/0001-03	EXTINMAR EQUIPAMENTOS CONTRA INCENDIO LTDA	RS 35,00			
Marca: Marca não informada Fabricante: Fabricante não informado Descrição: Descrição não informada					
Estado:	Cidade:	Endereço:	Telefone:	Email:	
PR	Marechal Cândido Rondon	CHACARA LOTE RURAL NR 84/C, CHACARA NR 02, S/N.º	(45) 9946-8558	extinmar.mcr@outlook.com	
52.804.043/0001-23	LICITECH CONSULTORIA & SOLUTIONS EM LICITACOES PUBLICAS LTDA	RS 38,00			
Marca: Marca não informada Fabricante: Fabricante não informado Descrição: Descrição não informada					
Endereço:	,				
37.485.592/0001-99	LUCAS BORTOLOTTO 09438398902	RS 41,00			
Marca: Marca não informada Fabricante: Fabricante não informado Descrição: Descrição não informada					
Endereço:	Telefone:	Email:			
10A RUA CAMPOS NOVOS, 221	(46) 9930-6867	storedelas4@gmail.com			
40.028.767/0001-43	LF ENGENHARIA PROJETOS E CONSTRUÇÕES	RS 41,33			
Marca: Marca não informada Fabricante: Fabricante não informado Descrição: Descrição não informada					
Endereço:	,				
21.187.080/0001-06	EXTIMPLUS MANUTENCAO E REPARACAO EIRELI	RS 41,35			
Marca: Marca não informada Fabricante: Fabricante não informado Descrição: Descrição não informada					
Estado:	Cidade:	Endereço:	Telefone:	Email:	
PR	Curitiba	R BENEDITO GUIL, 422	(41) 3227-1598/ (41) 9690-4105	extimplus@gmail.com	
16.868.674/0001-42	DIPAR FERRAGENS LTDA	RS 200,00			
Marca: Marca não informada Fabricante: Fabricante não informado Descrição: Descrição não informada					
Estado:	Cidade:	Endereço:	Nome de Contato:	Telefone:	Email:
RS	Erechim	RUA ABILIO LOTARIO MACHRY, 437	ANDRESSA	(54) 98432-6813	licita.dipar@gmail.com



Preço Site de Domínio Amplo 1

R\$ 45,29

Inc. III Art. 5º da IN 65 de 07 de Julho de 2021 (Lei nº 14.133)

Site: Mercado Livre**Produto:** Adesivo Demarcação De Solo Para Extintor 1x1 Mt Brcontroll**Descrição:** Anexo 7**Data/Hora Inclusão:** 24/05/2024 10:35:17**CNPJ:** 03.007.331/0001-41**Telefone:****Url:** https://produto.mercadolivre.com.br/MLB-1969177791-adesivo-demarcaco-de-solo-para-extintor-1x1-mt-_JM?matt_tool=18956390&utm_source=google_shopping&utm_medium=organic**Preço Site de Domínio Amplo 2**

R\$ 56,99

Inc. III Art. 5º da IN 65 de 07 de Julho de 2021 (Lei nº 14.133)

Site: R&A Extintores**Produto:** ADESIVO DE DEMARCAÇÃO DE SOLO 1X1**Descrição:** Anexo 8**Data/Hora Inclusão:** 24/05/2024 10:35:25**CNPJ:****Telefone:****Url:** https://www.raextintores.com.br/adesivo-de-demarcacao-de-solo-1x1?utm_source=Site&utm_medium=GoogleMerchant&utm_campaign=GoogleMerchant**Preço Site de Domínio Amplo 3**

R\$ 44,99

Inc. III Art. 5º da IN 65 de 07 de Julho de 2021 (Lei nº 14.133)

Site: iSinaliza**Produto:** Adesivo De Piso Solo Demarcação De Extintor E17 (100X100Cm)**Descrição:** Anexo 9**Data/Hora Inclusão:** 24/05/2024 10:35:28**CNPJ:****Telefone:****Url:** <https://www.isinaliza.com/adesivo-de-piso-solo-demarcacao-de-extintor--100x100cm-/p?idsku=64885&srsId=AfmBOorsmxM0HOKPMYIF1q9SLE7da69qHOTQQyoHEHu9E3tzmo1eXyBoOaI>**Preço Site de Domínio Amplo 4**

R\$ 48,16

Inc. III Art. 5º da IN 65 de 07 de Julho de 2021 (Lei nº 14.133)

Site: Compre Segurança**Produto:** ADESIVO DEMARCACAO DE SOLO E17**Descrição:** Anexo 10**Data/Hora Inclusão:** 24/05/2024 10:35:36**CNPJ:****Telefone:****Url:** <https://www.compreseguranca.com.br/adesivo-demarcacao-de-solo-e-17?srsId=AfmBOopaJhFUfpim4QaPM21IvudA9Y68C11rbAKG8-InuiLiuQjUsVLFu0>**Item 3: SUPORTE PARA EXTINTOR DE INCÊNDIO AUTOMOTIVO DE 1KG DE 3 POLEGADAS****Preço Estimado:** R\$ 37,22 (un)**Percentual:** -**Preço Estimado Calculado:** R\$ 37,22**Média dos Preços Obtidos:** R\$ 37,22

Quantidade	Descrição	Observação
1 Unidade	SUPORTE PARA EXTINTOR DE INCÊNDIO AUTOMOTIVO DE 1KG DE 3 POLEGADAS	



Preço Site de Domínio Amplo 1

RS 44,55

*Inc. III Art. 5º da IN 65 de 07 de Julho de 2021 (Lei nº 14.133)***Site:** JMC Distribuidora**Produto:** Suporte Veicular Para Extintor Fino Universal 1kg Resil**Descrição:** Anexo 11**Data/Hora Inclusão:** 24/05/2024 11:02:54**CNPJ:****Telefone:****Url:** <https://grupojmcdistribuidora.com.br/produtos/suporte-extintor-veicular-1-kg-fino-preto/>**Preço Site de Domínio Amplo 2**

RS 24,99

*Inc. III Art. 5º da IN 65 de 07 de Julho de 2021 (Lei nº 14.133)***Site:** BrasilCar**Produto:** Suporte para extintor 3 polegadas de 1 kg cod sv27unzp 55236**Descrição:** Anexo 12**Data/Hora Inclusão:** 24/05/2024 11:03:18**CNPJ:****Telefone:****Url:** <https://www.brasilcar.com.br/suporte-para-extintor-3-polegadas-de-1-kg-cod-sv27unzp-55236>**Preço Site de Domínio Amplo 3**

RS 27,81

*Inc. III Art. 5º da IN 65 de 07 de Julho de 2021 (Lei nº 14.133)***Site:** Adoro Meu Carro**Produto:** Suporte Extintor 1 Kg 3 Polegadas Universal - Resil**Descrição:** Anexo 13**Data/Hora Inclusão:** 24/05/2024 11:03:24**CNPJ:** 34.249.447/0001-10**Telefone:****Url:** <https://www.adoromeucarro.com.br/suporte-extintor-1-kg-3-polegadas-universal/p?idsku=15803>**Preço Site de Domínio Amplo 4**

RS 32,72

*Inc. III Art. 5º da IN 65 de 07 de Julho de 2021 (Lei nº 14.133)***Site:** Magazine Luiza**Produto:** Suporte Extintor Incêndio 1Kg 3 Polegadas F68 FConfuorto**Descrição:** Anexo 14**Data/Hora Inclusão:** 24/05/2024 11:03:43**CNPJ:** 47.960.950/0449-27**Telefone:****Url:** https://m.magazineluiza.com.br/suporte-extintor-incendio-1kg-3-polegadas-f68-fconfuorto/p/keb21hjd4d/pi/poex/?&seller_id=lojahipervarejo**Preço Site de Domínio Amplo 5**

RS 39,95

*Inc. III Art. 5º da IN 65 de 07 de Julho de 2021 (Lei nº 14.133)***Site:** Shopee**Produto:** Suporte Para Extintor Automotivo Abc 3 Polegadas - Resil Pronta Entrega**Descrição:** Anexo 15**Data/Hora Inclusão:** 24/05/2024 11:03:58**CNPJ:** 35.635.824/0001-12**Telefone:****Url:** <https://shopee.com.br/product/329679199/7260493171?gshst=MaNhXjMRjbKbgyH1&srsItd=AfmBOoptR-bRxelqE7U9jKOfRz6PZjmBdvrqnR2O8cS1zkj8i2R0YxDuzas>

Site: Lojas Americanas (<http://www.americanas.com.br/>)**Produto:** Suporte Extintor Abc 1kg Automotivo 3 Polegadas Universal**Descrição:** Anexo 16**Data/Hora Inclusão:** 24/05/2024 11:04:15**CNPJ:** 000.776.574/0006-60**Telefone:** 4003-1000**Url:** <https://www.americanas.com.br/produto/7463447110/suporte-extintor-abc-1kg-automotivo-3-polegadas-universal?opn=YSMES&P&offerId=64caa290579fbc8d91221951&srsItd=AfmBOoFDh81TTupZnEPVG-rufAcMi8kh2AFAsQefhPjuEXIbZkYlfyhFqI>

Preço Site de Domínio Amplo 7

R\$ 40,50

Site: Gama 4x4**Produto:** Suporte para extintor universal para veiculos**Descrição:** Anexo 17**Data/Hora Inclusão:** 24/05/2024 11:04:20**CNPJ:****Telefone:****Url:** https://www.gama4x4.com.br/suporte-para-extintor-universal-para-veiculos.html?srsItd=AfmBOoqNeU5SADcI-5bhFHZHnkPjCNHa_VxpHoZyIX4AcWwBvwKOhvaaK9Q

Item 4: SUPORTE DE PISO PARA EXTINTOR DE INCÊNDIO DE PESO NOMINAL DE 04KG

Preço Estimado: R\$ 36,43 (un)**Percentual:** -**Preço Estimado Calculado:** R\$ 36,43**Média dos Preços Obtidos:** R\$ 36,43

Quantidade	Descrição	Observação
1 Unidade	SUPORTE DE PISO PARA EXTINTOR DE INCÊNDIO DE PESO NOMINAL DE 04KG	

Preço (Outros Entes Públicos) 1: Mediana das Propostas Finais

R\$ 39,99

Órgão: Prefeitura Municipal de Cotriguaçu- MT**Data:** 07/02/2024 09:00**Objeto:** “AQUISIÇÃO DE EXTINTORES, RECARGA DE EXTINTORES, ITENS PARA SINALIZAÇÃO E SUPORTE, QUE SERÃO DESTINADAS PARA AS SECRETARIAS MUNICIPAIS, EM PERFEITAS CONDIÇÕES DE FUNCIONAMENTO E EM CONFORMIDADE COM A LEGISLAÇÃO EM VIGOR”**Modalidade:** PREGÃO ELETRÔNICO**SRP:** NÃO**Identificação:** 23812_0452023**Descrição:** SUPORTE DE PISO PARA EXTINTOR DE INCENDIO - CONFECCIONADO EM FERRO, COM - SUPORTE DE PISO PARA EXTINTOR DE INCENDIO - CONFECCIONADO EM FERRO, COM CAPACIDADE PARA EXTINTORES DE 04 A 12 KG.**Lote/Item:** 7/1**Ata:** Link Ata**Fonte:** <https://comprasbr.com.br/>**Quantidade:** 35**Unidade:** UNI**UF:** MT

CNPJ	Razão Social do Fornecedor	Valor da Proposta Final
------	----------------------------	-------------------------

20.405.929/0001-08 GLICERIA RASFASKI DE ARAUJO MENEZES

R\$ 39,00

VENCEDOR

Marca: bimeplast**Fabricante:** Fabricante não informado**Modelo:** SUPORTE TRIPE**Descrição:** Descrição não informada**Estado:**

MT

Cidade:

Juína

Endereço:

AVENIDA MATO GROSSO, SN

Telefone:

(66) 3566-6445

Email:

uanderson_extintores@hotmail.com



CNPJ	Razão Social do Fornecedor	Valor da Proposta Final
04.250.094/0001-08	AMAZONIA COMERCIO DE EQUIPAMENTOS CONTRA INCENDIO EIRELI	RS 39,99
Marca: MATER FIRE Fabricante: Fabricante não informado Modelo: TRIPÉ Descrição: Descrição não informada		
Estado:	Cidade:	Endereço:
MT	Alta Floresta	R MARIO RASEIRA LEING, 327
Nome de Contato:	Telefone:	Email:
Adilson	(66) 3521-3456	amazonia.extintores@terra.com.br
05.621.915/0001-38	META EXTINTORES LTDA	RS 49,16
Marca: VM Fabricante: Fabricante não informado Modelo: VM Descrição: Descrição não informada		
Estado:	Cidade:	Endereço:
MT	Cuiabá	AV TANCREDO NEVES, 775-A
Telefone:	(65) 6274-571	
Preço Site de Domínio Amplo 1		RS 41,90
<i>Inc. III Art. 5º da IN 65 de 07 de Julho de 2021 (Lei nº 14.133)</i>		
Site: Loja Zeus do Brasil		
Produto: Suporte Extintor chão - tripé P4/P6 reforçado (Vermelho)		
Descrição: Anexo 18		
Data/Hora Inclusão: 24/05/2024 10:39:26		
CNPJ: 82.699.588/0001-88		
Telefone:		
Url: https://lojazeusdobrasil.com.br/produtos/detalhes/suporte-extintor-chao-tripe-p4-p6-reforcado-vermelho/		
Preço Site de Domínio Amplo 2		RS 31,88
<i>Inc. III Art. 5º da IN 65 de 07 de Julho de 2021 (Lei nº 14.133)</i>		
Site: Madeiramadeira		
Produto: Suporte Para Extintor Incêndio Tubo de Aço 4 e 6Kg Piso		
Descrição: Anexo 19		
Data/Hora Inclusão: 24/05/2024 10:39:37		
CNPJ: 10.490.181/0001-35		
Telefone:		
Url: https://www.madeiramadeira.com.br/suporte-para-extintor-incendio-tubo-de-aco-4-e-6kg-piso-650156161.html		
Preço Site de Domínio Amplo 3		RS 23,99
<i>Inc. III Art. 5º da IN 65 de 07 de Julho de 2021 (Lei nº 14.133)</i>		
Site: Obramax - Atacado Da Construção		
Produto: Suporte Chão para Extintor Pequeno ERC		
Descrição: Anexo 20		
Data/Hora Inclusão: 24/05/2024 10:39:46		
CNPJ: 23.476.033/0001-08		
Telefone:		
Url: https://www.obramax.com.br/suporte-chao-para-extintor-pequeno-erc-89459020/p?idsku=8418&srsltid=AfmBOoq2RUHIFer-voYkUZsQtmTN31vRZo4Z_-l26BbiDOyNvzlgYNuuvMU		



Site: Shoptime**Produto:** Suporte Para Extintor De 4 À 6 Kg - Preto - Ferro**Descrição:** Anexo 21**Data/Hora Inclusão:** 24/05/2024 10:39:55**CNPJ:** 00.776.574/0006-60**Telefone:****Url:** <https://www.shoptime.com.br/produto/6168243452/suporte-para-extintor-de-4-a-6-kg-preto?opn=YSMESP&offerId=634ecf199064f2befbc3ed49&srsId=AfmBOopk1hTt-dGwSmROIMCIKLdUqw79i17cOLB3sgoqavkJvu5HHoS-NI4>

Item 5: SUPORTE DE PISO PARA EXTINTOR DE INCÊNDIO DE PESO NOMINAL DE 06KG

Preço Estimado: R\$ 38,16 (un)**Percentual:** -**Preço Estimado Calculado:** R\$ 38,16**Média dos Preços Obtidos:** R\$ 38,16

Quantidade	Descrição	Observação
1 Unidade	SUPORTE DE PISO PARA EXTINTOR DE INCÊNDIO DE PESO NOMINAL DE 06KG	

Preço (Outros Entes Públicos) 1: Mediana das Propostas Finais

RS 39,99

Inc. II Art. 5º da IN 65 de 07 de Julho de 2021 (Lei nº 14.133)

Órgão: Prefeitura Municipal de Cotriguaçu- MT**Data:** 07/02/2024 09:00**Objeto:** "AQUISIÇÃO DE EXTINTORES, RECARGA DE EXTINTORES, ITENS PARA SINALIZAÇÃO E SUPORTE, QUE SERÃO DESTINADAS PARA AS SECRETARIAS MUNICIPAIS, EM PERFEITAS CONDIÇÕES DE FUNCIONAMENTO E EM CONFORMIDADE COM A LEGISLAÇÃO EM VIGOR"**Modalidade:** PREGÃO ELETRÔNICO**SRP:** NÃO**Identificação:** 23812_0452023**Lote/Item:** 7/1**Ata:** Link Ata**Fonte:** <https://comprasbr.com.br/>**Descrição:** SUPORTE DE PISO PARA EXTINTOR DE INCENDIO - CONFECCIONADO EM FERRO, COM - SUPORTE DE PISO PARA EXTINTOR DE INCENDIO - CONFECCIONADO EM FERRO, COM CAPACIDADE PARA EXTINTORES DE 04 A 12 KG.**Quantidade:** 35**Unidade:** UNI**UF:** MT

CNPJ	Razão Social do Fornecedor	Valor da Proposta Final
20.405.929/0001-08 *VENCEDOR*	GLICERIA RASFASKI DE ARAUJO MENEZES	RS 39,00
Marca: bimeplast Fabricante: Fabricante não informado Modelo: SUPORTE TRIPE Descrição: Descrição não informada	Estado: MT Cidade: Juína Endereço: AVENIDA MATO GROSSO, SN Telefone: (66) 3566-6445 Email: uanderson_extintores@hotmail.com	
04.250.094/0001-08	AMAZONIA COMERCIO DE EQUIPAMENTOS CONTRA INCENDIO EIRELI	RS 39,99
Marca: MATER FIRE Fabricante: Fabricante não informado Modelo: TRIPÉ Descrição: Descrição não informada	Estado: MT Cidade: Alta Floresta Endereço: R MARIO RASEIRA LEING, 327 Nome de Contato: Adilson Telefone: (66) 3521-3456 Email: amazonia.extintores@terra.com.br	
05.621.915/0001-38	META EXTINTORES LTDA	RS 49,16
Marca: VM Fabricante: Fabricante não informado Modelo: VM Descrição: Descrição não informada	Estado: MT Cidade: Cuiabá Endereço: AV TANCREDO NEVES, 775-A Telefone: (65) 6274-571	



Preço (Outros Entes Públicos) 2: Mediana das Propostas Finais

RS 40,00

Inc. II Art. 5º da IN 65 de 07 de Julho de 2021 (Lei nº 14.133)

Órgão: Prefeitura Municipal de Santa Rosa de Viterbo - SP	Data: 11/12/2023 09:00
Objeto: CONTRATAÇÃO DE EMPRESA PARA A PRESTAÇÃO DE SERVIÇOS PARA RECARGA DE EXTINTORES	Modalidade: PREGÃO ELETRÔNICO
Descrição: SUPORTE DE PISO PARA EXTINTOR DE CO2 6KG E AP 10LTS MEDINDO 20 CM DIAMETRO X 41,5 CM ALTURA - SUPORTE DE PISO PARA EXTINTOR DE CO2 6KG E AP 10LTS MEDINDO 20 CM DIAMETRO X 41,5 CM ALTURA	SRP: NÃO
	Identificação: 23380_692023
	Lote/Item: 13/1
	Ata: Link Ata
	Fonte: https://comprasbr.com.br/
	Quantidade: 20
	Unidade: Unidades
	UF: SP

CNPJ	Razão Social do Fornecedor	Valor da Proposta Final
54.835.574/0001-09 *VENCEDOR*	EXTINTORES BRASIL LTDA	RS 40,00
Marca: VM	Fabricante: Fabricante não informado	
Modelo: SUP SOLO G	Descrição: Descrição não informada	
Estado: SP	Cidade: Americana	Endereço: RUA ALVARO RIBEIRO, 610
		Telefone: (19) 3461-2171
		Email: extbrasil@yahoo.com.br

Preço (Outros Entes Públicos) 3: Mediana das Propostas Finais

RS 34,50

Inc. II Art. 5º da IN 65 de 07 de Julho de 2021 (Lei nº 14.133)

CNPJ: 03.501.574/0001-31	Data: 24/10/2023 09:00
Órgão: Município de Sidrolândia - MS	Modalidade: PREGÃO ELETRÔNICO
Objeto: Registro de Preço para futura e eventual Aquisição de Extintores Novos e Recargas, para atender a Prefeitura e suas Secretarias	SRP: SIM
Descrição: SUPORTE PARA EXTINTOR INCÂNDIO PISO DE 4KG E 6KG - SUPORTE PARA EXTINTOR INCÂNDIO PISO DE 4KG E 6KG	Identificação: 22026_1032023
	Lote/Item: 10/1
	Ata: Link Ata
	Fonte: https://comprasbr.com.br/
	Quantidade: 226
	Unidade: UN
	UF: MS

CNPJ	Razão Social do Fornecedor	Valor da Proposta Final
11.964.180/0001-48 *VENCEDOR*	OXIPORA GASES LTDA	RS 30,00
Marca: MOCELIN	Fabricante: Fabricante não informado	
Descrição: Descrição não informada		
Estado: MS	Cidade: Ponta Porã	Endereço: AV BRASIL, 743
		Telefone: (67) 3431-8533
		Email: oxipora@gmail.com

20.795.155/0001-79	INFANTARIA COMERCIAL EIRELI	RS 39,00
Marca: Marca não informada	Fabricante: Fabricante não informado	
Descrição: Descrição não informada		
Estado: SC	Cidade: Blumenau	Endereço: R IRMGARD CARL, 125
	Nome de Contato: ALISSON	Telefone: (47) 3037-1021
		Email: infantaria@infantariacomercial.com.br



Item 6: EXTINTOR DE INCÊNDIO AUTOMOTIVO DO TIPO ABC DE 3 POLEGADAS COM 1KG

Preço Estimado: R\$ 116,16 (un)	Percentual: -	Preço Estimado Calculado: R\$ 116,16	Média dos Preços Obtidos: R\$ 116,16
Quantidade	Descrição	Observação	
1 Unidade	EXTINTOR DE INCÊNDIO AUTOMOTIVO DO TIPO ABC DE 3 POLEGADAS COM 1KG		

Preço (Compras Governamentais) 1: Mediana das Propostas Finais **RS 110,85**

Ine. I.Art. 5º da IN 65 de 07 de Julho de 2021 (Lei nº 14.133)

CNPJ: 09.612.844/0001-68	Data: 29/06/2023 11:10
Órgão: MINISTÉRIO DA DEFESA Comando do Exército Comando Militar da Amazônia 8ª Região Militar 2º Batalhão de Infantaria de Selva	Modalidade: Pregão Eletrônico SRP: SIM Identificação: NºPregão:52023 / UASG:160161 Lote/Item: /1 Ata: Link Ata Adjudicação: 05/07/2023 17:07 Homologação: 06/07/2023 09:37 Fonte: www.comprasgovernamentais.gov.br Quantidade: 137 Unidade: Unidade UF: PA
Objeto: Aquisição de material de combate a incêndio para o 2º Batalhão de infantaria de selva e demais participantes (GCALC)..	
Descrição: Extintor incêndio veículo automotivo - Extintor Incêndio Veículo Automotivo Aplicação: Automóvel/Camioneta/Caminhonete/Caminhão Até 6 T , Características Adicionais: Tipo "A", "B" E "C" , Apresentação: Pó Químico Seco , Normas Técnicas: Nbr 10.721 , Peso: 1 K	
CatMat: 356883 - Apresentação: Pó Químico Seco Aplicação: Automóvel/Camioneta/Caminhonete/Caminhão Até 6 T Peso: 1 KG Características Adicionais: Tipo "A", "B" E "C" Normas Técnicas: Nbr 10.721	

CNPJ	Razão Social do Fornecedor	Valor da Proposta Final
31.748.238/0002-04	M J F DE CARVALHO	RS 84,00

VENCEDOR

Marca: MOCELIN
Fabricante: MOCELIN
Modelo: MOCELIN

Descrição: Extintor de incêndio automotivo PQS 1 kg modelo r985/r988, atendendo as três classes de incêndio (classe a/b/c). esse modelo serve em veículos que utilizam extintores com diâmetro 84mm e comprimento/ altura total entre 297mm até 312mm com validade de carga de 05 anos. sendo fabricado de acordo com a norma brasileira NBR 10721 e atende a resolução 157 do COTRAN.

Endereço:

,

20.795.155/0001-79	INFANTARIA COMERCIAL EIRELI	RS 96,36
--------------------	-----------------------------	----------

Marca: Mocelin
Fabricante: Mocelin
Modelo: 26

Descrição: Extintor de incêndio automotivo PQS 1 kg modelo r985/r988, atendendo as três classes de incêndio (classe a/b/c). esse modelo serve em veículos que utilizam extintores com diâmetro 84mm e comprimento/ altura total entre 297mm até 312mm com validade de carga de 05 anos. sendo fabricado de acordo com a norma brasileira NBR 10721 e atende a resolução 157 do COTRAN.

Estado: SC	Cidade: Blumenau	Endereço: R IRMGARD CARL, 125	Nome de Contato: ALISSON	Telefone: (47) 3037-1021	Email: infantaria@infantariacomercial.com.br
-------------------	-------------------------	--------------------------------------	---------------------------------	---------------------------------	---

21.548.780/0001-89	VSS COMERCIO E SERVICO LTDA	RS 105,79
--------------------	-----------------------------	-----------

Marca: Extimpel
Fabricante: Extimpel
Modelo: PQS ABC 1kg

Descrição: Extintor de incêndio automotivo PQS 1 kg modelo r985/r988, atendendo as três classes de incêndio (classe a/b/c). esse modelo serve em veículos que utilizam extintores com diâmetro 84mm e comprimento/ altura total entre 297mm até 312mm com validade de carga de 05 anos. sendo fabricado de acordo com a norma brasileira NBR 10721 e atende a resolução 157 do COTRAN.

Estado: ES	Cidade: Serra	Endereço: R AIRTON SENNA, 153	Telefone: (27) 3251-6211	Email: vsscomercioservico@gmail.com
-------------------	----------------------	--------------------------------------	---------------------------------	--



CNPJ	Razão Social do Fornecedor	Valor da Proposta Final
11.175.931/0001-47	G.P.A GERENCIAMENTO E PROJETOS EIRELI	RS 115,91
Marca: MOCELIN Fabricante: MOCELIN Modelo: MOCELIN Descrição: Extintor de incêndio automotivo PQS 1 kg modelo r985/r988, atendendo as três classes de incêndio (classe a/b/c). esse modelo serve em veículos que utilizam extintores com diâmetro 84mm e comprimento/ altura total entre 297mm até 312mm com validade de carga de 05 anos. sendo fabricado de acordo com a norma brasileira NBR 10721 e atende a resolução 157 do COTRAN.		
Estado: RS	Cidade: Erechim	Endereço: R HENRIQUE SCHWERIN, 766
Nome de Contato: DANIEL	Telefone: (54) 9956-0047/ (54) 8423-0935	Email: vendas.gpa@gmail.com
41.278.336/0001-06	BZ COMERCIO E SERVICOS EIRELI	RS 120,00
Marca: MOCELIN Fabricante: MOCELIN Modelo: 900G Descrição: Extintor de incêndio automotivo PQS 1 kg modelo r985/r988, atendendo as três classes de incêndio (classe a/b/c). esse modelo serve em veículos que utilizam extintores com diâmetro 84mm e comprimento/ altura total entre 297mm até 312mm com validade de carga de 05 anos. sendo fabricado de acordo com a norma brasileira NBR 10721 e atende a resolução 157 do COTRAN. MARCA: MOCELIN MODELO:900G		
Estado: PA	Cidade: Belém	Endereço: AV MAGALHAES BARATA, 262
Telefone: (91) 9372-0779		
39.988.022/0001-47	FGS COMERCIAL LTDA	RS 145,00
Marca: EXTANG Fabricante: EXTANG Modelo: EXTINTOR Descrição: EXTINTOR INCÊNDIO VEÍCULO AUTOMOTIVO, APRESENTAÇÃO PÓ QUÍMICO SECO, APLICAÇÃO AUTOMÓVEL/CAMIONETA/CAMINHONETE/CAMINHÃO ATÉ 6 T, PESO 1 KG, CARACTERÍSTICAS ADICIONAIS TIPO 'A', 'B' E 'C', NORMAS TÉCNICAS NBR 10.721		
Estado: SC	Cidade: Joinville	Endereço: R QUINZE DE NOVEMBRO, 7143
Nome de Contato: FERNANDO	Telefone: (47) 8843-8652	Email: fernandoguilhermeseler@gmail.com
Preço (Compras Governamentais) 2: Mediana das Propostas Finais		RS 144,56
<i>Ine. I.Art. 5º da IN 65 de 07 de Julho de 2021 (Lei nº 14.133)</i>		

CNPJ: 09.612.844/0001-68	Data: 29/06/2023 11:10
Órgão: MINISTÉRIO DA DEFESA Comando do Exército Comando Militar da Amazônia 8ª Região Militar 2º Batalhão de Infantaria de Selva	Modalidade: Pregão Eletrônico SRP: SIM Identificação: NºPregão:52023 / UASG:160161 Lote/Item: /2 Ata: Link Ata
Objeto: Aquisição de material de combate a incêndio para o 2º Batalhão de infantaria de selva e demais participantes (GCALC)..	Adjudicação: 05/07/2023 17:07 Homologação: 06/07/2023 09:37
Descrição: Extintor incêndio veículo automotivo - Extintor Incêndio Veículo Automotivo Aplicação: Automóvel/Camioneta/Caminhonete/Caminhão Até 6 T , Características Adicionais: Tipo "A", "B" E "C" , Apresentação: Pó Químico Seco , Normas Técnicas: Nbr 10.721 , Peso: 1 K	Fonte: www.comprasgovernamentais.gov.br Quantidade: 115 Unidade: Unidade UF: PA
CatMat: 356883 - Apresentação: Pó Químico Seco Aplicação: Automóvel/Camioneta/Caminhonete/Caminhão Até 6 T Peso: 1 KG Características Adicionais: Tipo "A", "B" E "C" Normas Técnicas: Nbr 10.721	

CNPJ	Razão Social do Fornecedor	Valor da Proposta Final
12.118.086/0001-30	EXTIMPEL EXTINTORES PLATINENSE LTDA	RS 70,00
VENCEDOR		
Marca: EXTINPEL Fabricante: EXTINPEL Modelo: Pó Químico Seco (PQS) 01Kg Descrição: Extintor de Incêndio Pó Químico Seco (PQS) 01Kg - ABC (UNIVERSAL); Capacidade Extintora: 1-A:5-BC; Produto novo certificado pelo INMETRO acompanhado de suporte de parede; Garantia: 05 anos.		
Estado: PR	Cidade: Santo Antônio da Platina	Endereço: R DR. DARIO VILELLA BITENCOURT, 381
Nome de Contato: Ronaldo	Telefone: (43) 3534-1689	Email: contabil@fcvextintores.com.br



CNPJ	Razão Social do Fornecedor	Valor da Proposta Final			
31.748.238/0002-04	M J F DE CARVALHO	RS 75,12			
<p>Marca: MOCELIN Fabricante: MOCELIN Modelo: MOCELIN Descrição: Extintor automotivo PQS 1 kg modelo R987, atendendo as três classes de incêndio classe a/b/c. esse modelo serve em veículos que utilizam extintores com diâmetro 76mm e comprimento/altura total entre 345mm até 382mm - validade de carga de 05 anos. Sendo fabricado de acordo com a norma brasileira nbr 10721 e atende a resolução 157 do COTRAN.</p> <p>Endereço:</p>					
20.795.155/0001-79	INFANTARIA COMERCIAL EIRELI	RS 81,30			
<p>Marca: Mocelin Fabricante: Mocelin Modelo: 24 Descrição: Extintor automotivo PQS 1 kg modelo R987, atendendo as três classes de incêndio classe a/b/c. esse modelo serve em veículos que utilizam extintores com diâmetro 76mm e comprimento/altura total entre 345mm até 382mm - validade de carga de 05 anos. Sendo fabricado de acordo com a norma brasileira nbr 10721 e atende a resolução 157 do COTRAN.</p>					
Estado:	Cidade:	Endereço:	Nome de Contato:	Telefone:	Email:
SC	Blumenau	R IRMGARD CARL, 125	ALISSON	(47) 3037-1021	infantaria@infantariacomercial.com.br
11.175.931/0001-47	G.P.A GERENCIAMENTO E PROJETOS EIRELI	RS 144,56			
<p>Marca: MOCELIN Fabricante: MOCELIN Modelo: MOCELIN Descrição: Extintor automotivo PQS 1 kg modelo R987, atendendo as três classes de incêndio classe a/b/c. esse modelo serve em veículos que utilizam extintores com diâmetro 76mm e comprimento/altura total entre 345mm até 382mm - validade de carga de 05 anos. Sendo fabricado de acordo com a norma brasileira nbr 10721 e atende a resolução 157 do COTRAN.</p>					
Estado:	Cidade:	Endereço:	Nome de Contato:	Telefone:	Email:
RS	Erechim	R HENRIQUE SCHWERIN, 766	DANIEL	(54) 9956-0047/ (54) 8423-0935	vendas.gpa@gmail.com
21.548.780/0001-89	VSS COMERCIO E SERVICO LTDA	RS 144,57			
<p>Marca: Extimpel Fabricante: Extimpel Modelo: PQS ABC 1kg Descrição: Extintor automotivo PQS 1 kg modelo R987atendendo as três classes de incêndio classe a/b/c. esse modelo serve em veículos que utilizam extintores com diâmetro 76mm e comprimento/altura total entre 345mm até 382mm - validade de carga de 05 anos. Sendo fabricado de acordo com a norma brasileira nbr 10721 e atende a resolução 157 do COTRAN.</p>					
Estado:	Cidade:	Endereço:	Telefone:	Email:	
ES	Serra	R AIRTON SENNA, 153	(27) 3251-6211	vsscomercioeservico@gmail.com	
41.278.336/0001-06	BZ COMERCIO E SERVICOS EIRELI	RS 145,00			
<p>Marca: MOCELIN Fabricante: MOCELIN Modelo: 900G Descrição: Extintor automotivo PQS 1 kg modelo R987, atendendo as três classes de incêndio classe a/b/c. esse modelo serve em veículos que utilizam extintores com diâmetro 76mm e comprimento/altura total entre 345mm até 382mm - validade de carga de 05 anos. Sendo fabricado de acordo com a norma brasileira nbr 10721 e atende a resolução 157 do COTRAN. MARCA: MOCELIN MODELO:900G</p>					
Estado:	Cidade:	Endereço:	Telefone:		
PA	Belém	AV MAGALHAES BARATA, 262	(91) 9372-0779		
39.988.022/0001-47	FGS COMERCIAL LTDA	RS 145,00			
<p>Marca: EXTANG Fabricante: EXTANG Modelo: EXTINTOR Descrição: EXTINTOR INCÊNDIO VEÍCULO AUTOMOTIVO. APRESENTAÇÃO PÓ QUÍMICO SECO, APLICAÇÃO AUTOMÓVEL/CAMIONETA/CAMINHONETE/CAMINHÃO ATÉ 6 T, PESO 1 KG, CARACTERÍSTICAS ADICIONAIS TIPO 'A', 'B' E 'C', NORMAS TÉCNICAS NBR 10.721</p>					
Estado:	Cidade:	Endereço:	Nome de Contato:	Telefone:	Email:
SC	Joinville	R QUINZE DE NOVEMBRO, 7143	FERNANDO	(47) 8843-8652	fernandoguilhermesailer@gmail.com
Preço (Compras Governamentais) 3: Mediana das Propostas Finais		RS 109,21			
Inc. I Art. 5º da IN 65 de 07 de Julho de 2021 (Lei nº 14.133)					



CNPJ: 09.612.844/0001-68

Órgão: MINISTÉRIO DA DEFESA
Comando do Exército
Comando Militar da Amazônia
8ª Região Militar
2º Batalhão de Infantaria de Selva

Objeto: Aquisição de material de combate a incêndio para o 2º Batalhão de infantaria de selva e demais participantes (GCALC)..

Descrição: **Extintor incêndio veículo automotivo** - Extintor Incêndio Veículo Automotivo
Aplicação: Automóvel/Camioneta/Caminhonete/Caminhão Até 6 T , Características
Adicionais: Tipo "A", "B" E "C" , Apresentação: Pó Químico Seco , Normas Técnicas:
Nbr 10.721 , Peso: 1 K

CatMat: **356883** - Apresentação: Pó Químico Seco | Aplicação:
Automóvel/Camioneta/Caminhonete/Caminhão Até 6 T | Peso: 1 KG | Características
Adicionais: Tipo "A", "B" E "C" | Normas Técnicas: Nbr 10.721

Data: 29/06/2023 11:10

Modalidade: Pregão Eletrônico

SRP: SIM

Identificação: NºPregão:52023 / UASG:160161

Lote/Item: /3

Ata: Link Ata

Adjudicação: 05/07/2023 17:07

Homologação: 06/07/2023 09:37

Fonte: www.comprasgovernamentais.gov.br

Quantidade: 147

Unidade: Unidade

UF: PA

CNPJ	Razão Social do Fornecedor	Valor da Proposta Final
12.118.086/0001-30 *VENCEDOR*	EXTIMPEL EXTINTORES PLATINENSE LTDA Marca: EXTINPEL Fabricante: EXTINPEL Modelo: Pó Químico Seco (PQS) 01Kg Descrição: Extintor de Incêndio Pó Químico Seco (PQS) 01Kg - ABC (FIAT); Capacidade Extintora: 1-A:5-BC; Produto novo certificado pelo INMETRO acompanhado de suporte de parede; Garantia: 05 anos. Estado: PR Cidade: Santo Antônio da Platina Endereço: R DR. DARIO VILELLA BITENCOURT, 381 Nome de Contato: Ronaldo Telefone: (43) 3534-1689 Email: contabil@fcvextintores.com.br	RS 70,00
31.748.238/0002-04	M J F DE CARVALHO Marca: MOCELIN Fabricante: MOCELIN Modelo: MOCELIN Descrição: Extintor automotivo PQS 1 kg modelo r986/989 atendendo as três classes de incêndio classe a classe b e classe c. esse modelo serve em veículos que utilizam extintores com diâmetro 102mm e comprimento/altura total entre 230mm até 242mm - com validade de carga de 05 anos. - Sendo fabricado de acordo com a norma brasileira nbr 10721 e atende a resolução 157 do COTRAN. Endereço: ,	RS 77,61
20.795.155/0001-79	INFANTARIA COMERCIAL EIRELI Marca: Mocelin Fabricante: Mocelin Modelo: 25 Descrição: Extintor automotivo PQS 1 kg modelo r986/989 atendendo as três classes de incêndio classe a, classe b e classe c. esse modelo serve em veículos que utilizam extintores com diâmetro 102mm e comprimento/altura total entre 230mm até 242mm - com validade de carga de 05 anos. - sendo fabricado de acordo com a norma brasileira nbr 10721 e atende a resolução 157 do COTRAN. Estado: SC Cidade: Blumenau Endereço: R IRMGARD CARL, 125 Nome de Contato: ALISSON Telefone: (47) 3037-1021 Email: infantaria@infantariacomercial.com.br	RS 81,30
11.175.931/0001-47	G.P.A GERENCIAMENTO E PROJETOS EIRELI Marca: MOCELIN Fabricante: MOCELIN Modelo: MOCELIN Descrição: Extintor automotivo PQS 1 kg modelo r986/989 atendendo as três classes de incêndio classe a, classe b e classe c. esse modelo serve em veículos que utilizam extintores com diâmetro 102mm e comprimento/altura total entre 230mm até 242mm - com validade de carga de 05 anos. - sendo fabricado de acordo com a norma brasileira nbr 10721 e atende a resolução 157 do COTRAN. Estado: RS Cidade: Erechim Endereço: R HENRIQUE SCHWERIN, 766 Nome de Contato: DANIEL Telefone: (54) 9956-0047/ (54) 8423-0935 Email: vendas.gpa@gmail.com	RS 109,21
21.548.780/0001-89	VSS COMERCIO E SERVICO LTDA Marca: Extimpel Fabricante: Extimpel Modelo: PQS ABC 1kg Descrição: Extintor automotivo PQS 1 kg modelo r986/989 atendendo as três classes de incêndio classe a, classe b e classe c. esse modelo serve em veículos que utilizam extintores com diâmetro 102mm e comprimento/altura total entre 230mm até 242mm - com validade de carga de 05 anos. - sendo fabricado de acordo com a norma brasileira nbr 10721 e atende a resolução 157 do COTRAN. Estado: ES Cidade: Serra Endereço: R AIRTON SENNA, 153 Telefone: (27) 3251-6211 Email: vsscomercioeservico@gmail.com	RS 109,22



CNPJ	Razão Social do Fornecedor	Valor da Proposta Final
41.278.336/0001-06	BZ COMERCIO E SERVICOS EIRELI	RS 145,00
Marca: 27.533,08MOCELIN Fabricante: MOCELIN Modelo: 900G Descrição: Extintor automotivo PQS 1 kg modelo r986/989 atendendo as três classes de incêndio classe a, classe b e classe c. esse modelo serve em veículos que utilizam extintores com diâmetro 102mm e comprimento/altura total entre 230mm até 242mm - com validade de carga de 05 anos. - sendo fabricado de acordo com a norma brasileira nbr 10721 e atende a resolução 157 do COTRAN . MARCA: MOCELIN MODELO:900G		
Estado: PA	Cidade: Belém	Endereço: AV MAGALHAES BARATA, 262
		Telefone: (91) 9372-0779

39.988.022/0001-47	FGS COMERCIAL LTDA	RS 145,00
Marca: EXTANG Fabricante: EXTANG Modelo: EXTINTOR Descrição: EXTINTOR INCÊNDIO VEÍCULO AUTOMOTIVO, APRESENTAÇÃO PÓ QUÍMICO SECO, APLICAÇÃO AUTOMÓVEL/CAMIONETA/CAMINHONETE/CAMINHÃO ATÉ 6 T, PESO 1 KG, CARACTERÍSTICAS ADICIONAIS TIPO 'A', 'B' E 'C', NORMAS TÉCNICAS NBR 10.721		
Estado: SC	Cidade: Joinville	Endereço: R QUINZE DE NOVEMBRO, 7143
		Nome de Contato: FERNANDO
		Telefone: (47) 8843-8652
		Email: fernandoguilhermeseiler@gmail.com

Preço (Compras Governamentais) 4: Mediana das Propostas Finais RS 100,00

Inc. I Art. 5º da IN 65 de 07 de Julho de 2021 (Lei nº 14.133)

CNPJ: 05.442.380/0001-38	Data: 05/06/2023 14:00
Órgão: PODER JUDICIÁRIO Justiça Federal Seção Judiciária do Distrito Federal	Modalidade: Pregão Eletrônico
Objeto: Contratação de empresa especializada para aquisição, execução de serviços de recarga, testes hidrostáticos em extintores e mangueiras de incêndio predial, fornecimento de acessórios relacionados a extintores e aquisição de extintores..	SRP: SIM
Descrição: Extintor incêndio veículo automotivo - Extintor Incêndio Veículo Automotivo Características Adicionais: Tipo "A", "B" E "C" , Apresentação: Pó Químico Seco	Identificação: NºPregão:162023 / UASG:90023
CatMat: 283457 - Apresentação: Pó Químico Seco Características Adicionais: Tipo "A", "B" E "C"	Lote/Item: 1/13
	Ata: Link Ata
	Adjudicação: 07/06/2023 15:53
	Homologação: 16/06/2023 10:38
	Fonte: www.comprasgovernamentais.gov.br
	Quantidade: 2
	Unidade: Unidade
	UF: DF

CNPJ	Razão Social do Fornecedor	Valor da Proposta Final
19.897.713/0001-28	RICARDO ALVES RAMOS DE BRITO EXTINTORES	RS 61,65
VENCEDOR		
Marca: BRASIL SUL Fabricante: BRASIL SUL Modelo: BRASIL SUL Descrição: Aquisição de extintores ABC 2kg de pó a base de monosfato de Amônio -teor 55%, expelente (N2), massa 3 kg aproximadamente, pressão nominal de 1.0 Mpa a 20 c. para veículos fabricado conforme normas ABNT NBR		
Estado: DF	Cidade: Brasília	Endereço: Q QSD 26, 00
		Nome de Contato: RICARDO
		Telefone: (61) 3046-1222
		Email: licitacao.brisaextintores@gmail.com

15.302.659/0001-70	NEW - COMERCIO E SERVICOS CONTRA INCENDIO EIRELI	RS 70,00
Marca: EXTINPEL/EXTINORPI Fabricante: EXTINPEL/EXTINORPI Modelo: EXTINPEL/EXTINORPI Descrição: Descrição: Extintor Incêndio Veículo Automotivo Características Adicionais: Tipo "A", "B" E "C" , Apresentação: Pó Químico Seco		
Estado: DF	Cidade: Brasília	Endereço: Q CNG 09 LOTE 05 LOJA, 01
		Nome de Contato: GLAUBER AURELIO ASSENCO DA SILVA
		Telefone: (61) 3963-4432
		Email: newextintores@gmail.com

11.916.462/0001-70	SISTEC SISTEMAS DE PROTECAO E COMBATE A INCENDIO LTDA	RS 130,00
Marca: EXTANG Fabricante: EXTANG Modelo: PQS ABC 2KG Descrição: Extintor Incêndio Veículo Automotivo Características Adicionais: Tipo "A", "B" E "C" , Apresentação: Pó Químico Seco		
Estado: DF	Cidade: Brasília	Endereço: A ADE CONJUNTO 20 LOTE, 34
		Nome de Contato: WESLEY SAMPAIO RIBEIRO
		Telefone: (61) 3263-3697
		Email: sistecsystemas.df@gmail.com



CNPJ	Razão Social do Fornecedor	Valor da Proposta Final		
09.098.197/0001-18	PRIME COMERCIO E SERVICOS DE EXTINTORES EIRELI	RS 136,99		
Marca: EXTANG Fabricante: EXTANG Modelo: veiculo Descrição: Extintor Incêndio Veículo Automotivo Características Adicionais: Tipo "A", "B" E "C" , Apresentação: Pó Químico Seco				
Estado: DF	Cidade: Brasília	Endereço: Q QI, 616	Nome de Contato: GELSON MACCARI	Telefone: (61) 3351-5542

Item 7: EXTINTOR DE INCÊNDIO DE PÓ QUÍMICO CLASSE ABC COM CAPACIDADE NOMINAL DE 4KG

Quantidade	Descrição	Observação
1 Unidade	EXTINTOR DE INCÊNDIO DE PÓ QUÍMICO CLASSE ABC COM CAPACIDADE NOMINAL DE 4KG	

Preço Estimado: RS 180,30 (un) Percentual: - Preço Estimado Calculado: RS 180,30 Média dos Preços Obtidos: RS 180,30

Preço (Outros Entes Públicos) 1: Mediana das Propostas Finais RS 157,50

Inc. II Art. 5º da LN 65 de 07 de Julho de 2021 (Lei nº 14.133)

Órgão: MUNICIPIO DE GUARAPUAVA	Data: 09/05/2024 09:01
Objeto: REGISTRO DE PREÇO PARA EVENTUAL AQUISIÇÃO DE EXTINTORES NOVOS, RECARGA E MANUTENÇÃO, PLACAS DE SINALIZAÇÃO E DEMAIS ACESSÓRIOS.	Modalidade: PREGÃO ELETRÔNICO
Descrição: EXTINTOR ABC(4KG) - EXTINTOR ABC 4KG RECARREGÁVEL NOVO - VALIDADE DA CARGA 5 (CINCO) ANOS, PORTÁTIL, DE PRESSURIZAÇÃO DIRETA, COM CARGA DE PÓ QUÍMICO SECO ABC, FABRICADO CONFORME ABNT NBR 15808 / 2010 EM CHAPA DE AÇO CARBONO. DESTINADO AO COMBATE DE PRINC - EXTINTOR ABC(4KG) - EXTINTOR ABC 4KG RECARREGÁVEL NOVO - VALIDADE DA CARGA 5 (CINCO) ANOS, PORTÁTIL, DE PRESSURIZAÇÃO DIRETA, COM CARGA DE PÓ QUÍMICO SECO ABC, FABRICADO CONFORME ABNT NBR 15808 / 2010 EM CHAPA DE AÇO CARBONO. DESTINADO AO COMBATE DE PRINCÍPIOS DE INCÊNDIO DAS CLASSES A (RESÍDUOS SÓLIDOS), B (LÍQUIDOS INFLAMÁVEIS), C (EQUIPAMENTOS ELÉTRICOS). CAPACIDADE EXTINTORA DE 2A 20B. PINTADO PELO PROCESSO ELETROSTÁTICO COM TINTA EM PÓ NA COR VERMELHA, ACOMPANHA MANGUEIRA. AS INFORMAÇÕES OBRIGATÓRIAS NO CILINDRO/RECIPIENTE DO EXTINTOR E NO QUADRO DE INSTRUÇÕES DE OPERAÇÃO (RÓTULO AUTOADESIVO) DEVEM ESTAR DE ACORDO COM AS REGULAMENTAÇÕES VIGENTES E POSSUIR SELO DE IDENTIFICAÇÃO DE CONFORMIDADE DO INMETRO. ACOMPANHA: SUPORTE DE PAREDE DE AÇO NA COR PRATA, MODELO UNIVERSAL EM "L" PARA EXTINTOR DE INCÊNDIO DE 2,5 KG ATÉ 12 KG.	SRP: SIM
	Identificação: 29-2024-GUARAPUAVA-PR-MUNICIPIO DE GUARAPUAVA-PREGÃO ELETRÔNICO
	Lote/Item: 1/
	Ata: Link Ata
	Fonte: https://bllcompras.com/Process/ProcessSearchPublic?param1=1
	Quantidade: 280
	Unidade: UN
	UF: PR

CNPJ	Razão Social do Fornecedor	Valor da Proposta Final		
28.029.531/0001-26	SOS COMERCIO DE EXTINTORES LTDA	RS 114,00		
VENCEDOR				
Marca: Marca não informada Fabricante: Fabricante não informado Descrição: Descrição não informada				
Estado: PR	Cidade: Pitanga	Endereço: RUA DA LIBERDADE, 248	Telefone: (42) 3646-1603	Email: sosextintorespitanga@gmail.com

39.988.022/0001-47	FGS COMERCIAL LTDA	RS 115,00			
Marca: Marca não informada Fabricante: Fabricante não informado Descrição: Descrição não informada					
Estado: SC	Cidade: Joinville	Endereço: R QUINZE DE NOVEMBRO, 7143	Nome de Contato: FERNANDO	Telefone: (47) 8843-8652	Email: fernandoguilhermeseiler@gmail.com



CNPJ	Razão Social do Fornecedor	Valor da Proposta Final
52.804.043/0001-23	LICITECH CONSULTORIA & SOLUTIONS EM LICITACOES PUBLICAS LTDA	RS 129,90
Marca: Marca não informada Fabricante: Fabricante não informado Descrição: Descrição não informada Endereço: 		
37.485.592/0001-99	LUCAS BORTOLOTTO 09438398902	RS 140,00
Marca: Marca não informada Fabricante: Fabricante não informado Descrição: Descrição não informada Endereço: 10A RUA CAMPOS NOVOS, 221 Telefone: (46) 9930-6867 Email: storedelas4@gmail.com		
27.098.161/0001-16	EXTINGAS EXTINTORES COMERCIO E MANUTENCAO DE EQUIPAMENTOS CONTRA INCENDIO EIRELI	RS 152,00
Marca: Marca não informada Fabricante: Fabricante não informado Descrição: Descrição não informada Estado: PR Cidade: Araucária Endereço: R LUIZ ARMANDO OHPIS, 295 Telefone: (41) 3642-6050		
27.518.373/0001-05	META COMERCIO DE FERRAGENS E FERRAMENTAS EIRELI	RS 162,99
Marca: Marca não informada Fabricante: Fabricante não informado Descrição: Descrição não informada Estado: RS Cidade: Erechim Endereço: R CAETANO ALBERTO ROSSET, 885 Nome de Contato: ANDRESSA Telefone: (54) 8432-6673 Email: licita.metame@gmail.com		
01.781.936/0001-60	GOLINHAKI & CIA LTDA	RS 163,00
Marca: Marca não informada Fabricante: Fabricante não informado Descrição: Descrição não informada Estado: PR Cidade: Guarapuava Endereço: R PRESIDENTE GETULIO VARGAS, 2234 Telefone: (42) 3622-8658 Email: golinhaki@ig.com.br		
37.278.673/0001-18	EREMASTER DISTRIBUIDORA DE FERRAGENS E FERRAMENTAS LTDA	RS 169,91
Marca: Marca não informada Fabricante: Fabricante não informado Descrição: Descrição não informada Estado: RS Cidade: Erechim Endereço: R JORGE DA SILVA, 38 Nome de Contato: EREMASTER DISTRIBUIDORA Telefone: (54) 3712-5442 Email: vendas.eremaster@gmail.com		
77.037.331/0001-20	ANTONIO SEBASTIAO ARAUJO ABREU	RS 180,00
Marca: Marca não informada Fabricante: Fabricante não informado Descrição: Descrição não informada Estado: PR Cidade: Ponta Grossa Endereço: AV ANA RITA, 1352		
85.241.693/0001-67	DEFESA SISTEMAS CONTRA INCENDIO LTDA.	RS 181,00
Marca: Marca não informada Fabricante: Fabricante não informado Descrição: Descrição não informada Estado: SC Cidade: Mafra Endereço: RUA JOSE FROSCHE, 1339 Nome de Contato: Andreia Telefone: (47) 3642-3575 Email: contrachama2@gmail.com.br		
Preço (Outros Entes Públicos) 2: Mediana das Propostas Finais		RS 190,00

Inc. II Art. 5º da LN 65 de 07 de Julho de 2021 (Lei nº 14.133)



Órgão: Prefeitura Municipal de Quatro Irmãos
Objeto: Aquisição de itens de segurança para PPCI do Centro de Eventos
Descrição: EXTINTOR DE INCENDIO 4KG - ABC - EXTINTOR DE INCENDIO 4KG - ABC

Data: 30/04/2024 00:00
Modalidade: DISPENSA
SRP: NÃO
Identificação: 00020624
Lote/Item: 1/2
Ata: N/A
Homologação: 30/04/2024 00:00
Fonte: transparencia.quatroirmaos.rs.gov.br:8079/transparencia/
Quantidade: 8
Unidade: UN
UF: RS

CNPJ	Razão Social do Fornecedor	Valor da Proposta Final
07.768.309/0001-75 *VENCEDOR*	REPRESENTACOES JACUTINGA LTDA Marca: Marca não informada Fabricante: Fabricante não informado Descrição: Descrição não informada Endereço: ,	RS 190,00

Preço (Outros Entes Públicos) 3: Mediana das Propostas Finais

RS 145,00

Inc. II Art. 5º da IN 65 de 07 de Julho de 2021 (Lei nº 14.133)

Órgão: MUNICIPIO DE MARECHAL CANDIDO RONDON
Objeto: Registro de preços para a aquisição de recarga de extintores, extintores novos, mangueiras e materiais de sinalização e prevenção de incêndio, para atender a demanda das Secretarias Municipais e do Serviço Autônomo de Água e Esgoto – SAAE.
Descrição: EXTINTOR DE INCÊNDIO PQS ABC 4KG - NOVO COM CARGA - EXTINTOR DE INCÊNDIO PQS ABC 4KG - NOVO COM CARGA

Data: 19/02/2024 08:30
Modalidade: PREGÃO ELETRÔNICO
SRP: SIM
Identificação: 128-2023-MARECHAL CÂNDIDO RONDON-PR-MUNICIPIO DE MARECHAL CANDIDO RONDON-PREGÃO ELETRÔNICO
Lote/Item: 10/
Ata: Link Ata
Fonte: <https://bllcompras.com/Process/ProcessSearchPublic?param1=1>
Quantidade: 128
Unidade: UND
UF: PR

CNPJ	Razão Social do Fornecedor	Valor da Proposta Final
52.804.043/0001-23 *VENCEDOR*	LICITECH CONSULTORIA & SOLUTIONS EM LICITACOES PUBLICAS LTDA Marca: Marca não informada Fabricante: Fabricante não informado Descrição: Descrição não informada Endereço: ,	RS 90,00

30.797.077/0001-03 EXTINMAR EQUIPAMENTOS CONTRA INCENDIO LTDA

RS 94,00

Marca: Marca não informada
Fabricante: Fabricante não informado
Descrição: Descrição não informada

Estado: PR **Cidade:** Marechal Cândido Rondon **Endereço:** CHACARA LOTE RURAL NR 84/C, CHACARA NR 02, S/N.º **Telefone:** (45) 9946-8558 **Email:** extinmar.mcr@outlook.com



CNPJ	Razão Social do Fornecedor					Valor da Proposta Final
39.988.022/0001-47	FGS COMERCIAL LTDA					RS 110,99
Marca: Marca não informada Fabricante: Fabricante não informado Descrição: Descrição não informada						
Estado:	Cidade:	Endereço:	Nome de Contato:	Telefone:	Email:	
SC	Joinville	R QUINZE DE NOVEMBRO, 7143	FERNANDO	(47) 8843-8652	fernandoguilhermeseiler@gmail.com	
28.166.158/0001-55	FOCA NO EPI - COMERCIO DE EQUIPAMENTOS DE PROTECAO LTDA					RS 111,00
Marca: Marca não informada Fabricante: Fabricante não informado Descrição: Descrição não informada						
Estado:	Cidade:	Endereço:	Telefone:	Email:		
PR	Francisco Beltrão	R PARA, 190	(46) 2600-0088/ (46) 9940-0064	luan@focanoepi.com.br		
37.485.592/0001-99	LUCAS BORTOLOTTI 09438398902					RS 145,00
Marca: Marca não informada Fabricante: Fabricante não informado Descrição: Descrição não informada						
Endereço:	Telefone:	Email:				
10A RUA CAMPOS NOVOS, 221	(46) 9930-6867	storedelas4@gmail.com				
12.118.086/0001-30	EXTIMPEL EXTINTORES PLATINENSE LTDA					RS 145,00
Marca: Marca não informada Fabricante: Fabricante não informado Descrição: Descrição não informada						
Estado:	Cidade:	Endereço:	Nome de Contato:	Telefone:	Email:	
PR	Santo Antônio da Platina	R DR. DARIO VILELLA BITENCOURT, 381	Ronaldo	(43) 3534-1689	contabil@fcvextintores.com.br	
40.028.767/0001-43	LF ENGENHARIA PROJETOS E CONSTRUÇÕES					RS 145,25
Marca: Marca não informada Fabricante: Fabricante não informado Descrição: Descrição não informada						
Endereço:						
,						
37.596.389/0001-90	GTX MAQUINAS E EQUIPAMENTOS EIRELI					RS 145,27
Marca: Marca não informada Fabricante: Fabricante não informado Descrição: Descrição não informada						
Estado:	Cidade:	Endereço:	Telefone:	Email:		
SC	Palhoça	RUA NELSON MARTINS, 1171	(48) 9824-5237	licitacao.gtx@gmail.com		
21.187.080/0001-06	EXTIMPLUS MANUTENCAO E REPARACAO EIRELI					RS 145,27
Marca: Marca não informada Fabricante: Fabricante não informado Descrição: Descrição não informada						
Estado:	Cidade:	Endereço:	Telefone:	Email:		
PR	Curitiba	R BENEDITO GUIL, 422	(41) 3227-1598/ (41) 9690-4105	extimplus@gmail.com		
16.868.674/0001-42	DIPAR FERRAGENS LTDA					RS 1.000,00
Marca: Marca não informada Fabricante: Fabricante não informado Descrição: Descrição não informada						
Estado:	Cidade:	Endereço:	Nome de Contato:	Telefone:	Email:	
RS	Erechim	RUA ABILIO LOTARIO MACHRY, 437	ANDRESSA	(54) 98432-6813	licita.dipar@gmail.com	
Preço (Outros Entes Públicos) 4: Mediana das Propostas Finais					RS 199,00	
<i>Inc. II Art. 5º da IN 65 de 07 de Julho de 2021 (Lei nº 14.133)</i>						



Órgão: Prefeitura Municipal de Paraíso das Águas
Objeto: AQUISIÇÃO DE NOVAS CARGAS E RECARGAS DE EXTINTORES DE INCÊNDIO, PARA ATENDER À DEMANDA DAS SECRETARIAS DO MUNICÍPIO DE PARAÍSO DAS ÁGUAS/MS.
Descrição: EXTINTOR DE INCÊNDIO, TIPO CARGA: PÓ QUÍMICO SECO (PQS), CLASSE: ABC, CAPACIDADE CARGA: 4KG - EXTINTOR DE INCÊNDIO, TIPO CARGA: PÓ QUÍMICO SECO (PQS), CLASSE: ABC, CAPACIDADE CARGA: 4KG

Data: 13/12/2023 00:00
Modalidade: Disp. com disputa
SRP: NÃO
Identificação: 2028
Lote/Item: 1/10
Ata: N/A
Fonte: web.qualitysystemas.com.br/processos_licitatorios/prefeitura_municipal_de_paraíso_das_aguas
Quantidade: 19
Unidade: Unidade
UF: MS

CNPJ	Razão Social do Fornecedor	Valor da Proposta Final
30.605.972/0001-70 *VENCEDOR*	MULTI EXTINTORES LTDA	RS 199,00
Marca: Marca não informada Fabricante: Fabricante não informado Descrição: Descrição não informada Endereço:		

Preço (Outros Entes Públicos) 5: Mediana das Propostas Finais

RS 210,00

Inc. II Art. 5º da LN 65 de 07 de Julho de 2021 (Lei nº 14.133)

Órgão: PREFEITURA MUNICIPAL DE COLATINA
Objeto: formalizacao de Ata de Registro de Precos para futura e eventual aquisicao de extintores de incendio, servicos de recargas (substituicoes), fornecimento e instalacao de placas de sinalizacao, e central de alarme de incendio, destinados ao atendimento as demandas de adequacao e prevencao dos espacos das Secretarias de Educacao, Saude, Assistencia Social e Administracao do Municipio de Colatina
Descrição: EXTINTOR DE INCENDIO ABC 4KG - EXTINTOR DE INCENDIO ABC 4KG

Data: 12/12/2023 08:00
Modalidade: Pregao Eletronico
SRP: SIM
Identificação: 00016953-0162602023-0000862023
Lote/Item: 1/4
Ata: N/A
Homologação: 11/03/2024 00:00
Fonte: https://colatina-es.portaltp.com.br/consultas/compras/licitacoes.aspx
Quantidade: 70
Unidade: UNIDADE
UF: ES

CNPJ	Razão Social do Fornecedor	Valor da Proposta Final
47.808.008/0001-42 *VENCEDOR*	QHS EXECUCOES E SERVICOS LTDA	RS 210,00
Marca: Marca não informada Fabricante: Fabricante não informado Descrição: Descrição não informada Endereço: ARMANDO MARINO, 713 Nome de Contato: BRUNO Telefone: (27) 3721-3111 Email: licitacao@qhsengenharia.com.br		

Item 8: EXTINTOR DE INCÊNDIO DE PÓ QUÍMICO CLASSE ABC COM CAPACIDADE NOMINAL DE 6KG

Preço Estimado: R\$ 204,94 (un)

Percentual: -

Preço Estimado Calculado: R\$ 204,94

Média dos Preços Obtidos: R\$ 204,94

Quantidade	Descrição	Observação
1 Unidade	EXTINTOR DE INCÊNDIO DE PÓ QUÍMICO CLASSE ABC COM CAPACIDADE NOMINAL DE 6KG	



Órgão: MUNÍCIPIO DE POÇO REDONDO/SE	Data: 06/06/2023 00:00
Objeto: REGISTRO DE PREÇOS PARA FUTURA E EVENTUAL AQUISIÇÃO DE EXTINTORES DE INCÊNDIO, VISANDO ATENDER AS NECESSIDADES DA PREFEITURA MUNICIPAL DE POÇO REDONDO, FUNDO MUNICIPAL DE SAÚDE E FUNDO MUNICIPAL DE ASSISTÊNCIA SOCIAL	Modalidade: PREGÃO ELETRÔNICO
Descrição: EXTINTOR DE INCÊNDIO COM CARGA DE PÓ QUÍMICO SECO (PQS) CARGA NOMINAL DE 6KG, CLASSE ABC, PORTÁTIL, CAPACIDADE EXTINTORA 2A:20-B:C. CILINDRO FABRICADO EM AÇO DE ACORDO COM NORMAS REGULAMENTADORAS, SEM COSTURA, PINTADO COM TINTA DE PROTEÇÃO ANTICORROSIVA E - EXTINTOR DE INCÊNDIO COM CARGA DE PÓ QUÍMICO SECO (PQS) CARGA NOMINAL DE 6KG, CLASSE ABC, PORTÁTIL, CAPACIDADE EXTINTORA 2A:20-B:C. CILINDRO FABRICADO EM AÇO DE ACORDO COM NORMAS REGULAMENTADORAS, SEM COSTURA, PINTADO COM TINTA DE PROTEÇÃO ANTICORROSIVA E TINTA DE ACABAMENTO NA COR VERMELHA E DEVIDAMENTE CARREGADO E IDENTIFICADO DE ACORDO COM A LEGISLAÇÃO VIGENTE. PRODUTO NOVO, COM LACRE ORIGINAL SEM VIOLAÇÃO E APRESENTAÇÃO DO SELO DE CONFORMIDADE DO INMETRO PARA EXTINTORES NOVOS. GARANTIA MÍNIMA DE UM ANO. DEVERÁ SER FORNECIDO TAMBÉM O SUPORTE, FABRICADO EM AÇO, PARA FIXAÇÃO DO EXTINTOR NA PAREDE E PLACA DE SINALIZAÇÃO FOTOLUMINESCENTE, FABRICADA EM PVC PARA IDENTIFICAÇÃO NO LOCAL DE ACOMODAÇÃO DO EXTINTOR.	SRP: SIM Identificação: 65092 Lote/Item: /2 Ata: Link Ata Fonte: licitanet.com.br Quantidade: 135 Unidade: UNID. UF: SE

CNPJ	Razão Social do Fornecedor	Valor da Proposta Final
12.118.086/0001-30 *VENCEDOR*	EXTIMPEL EXTINTORES PLATINENSE LTDA	RS 158,00
Marca: EXTINPEL Fabricante: Fabricante não informado Modelo: EXTINPEL Descrição: Descrição não informada		
Estado: PR	Cidade: Santo Antônio da Platina	Endereço: R DR. DARIO VILELLA BITENCOURT, 381
		Nome de Contato: Ronaldo
		Telefone: (43) 3534-1689
		Email: contabil@fcvextintores.com.br
16.917.607/0001-70	JM - COMERCIAL DE SEGURANCA E EXTINTORES LTDA	RS 163,00
Marca: EXTINORPI Fabricante: Fabricante não informado Modelo: EXTINORPI Descrição: Descrição não informada		
Estado: SE	Cidade: Aracaju	Endereço: R RONDONIA, 592
		Telefone: (79) 3023-3271/ (79) 9922-1017
		Email: jmextintores.se@gmail.com
32.841.683/0001-04	CAETANO & CAETANO LTDA	RS 280,00
Marca: Extinpel Fabricante: Fabricante não informado Modelo: Pó ABC Descrição: Descrição não informada		
Estado: RO	Cidade: Rolim de Moura	Endereço: AVENIDA NORTE SUL, 4219
		Telefone: (69) 3442-3939
		Email: welington_bombeiro@hotmail.com



Preço Site de Domínio Amplo 1

RS 158,90

Inc. III Art. 5º da IN 65 de 07 de Julho de 2021 (Lei nº 14.133)

Site: Brasil Fire
Produto: Extintor Pó Químico 6kg ABC Novo
Descrição: Anexo 22
Data/Hora Inclusão: 24/05/2024 10:50:19
CNPJ:
Telefone:
Url: <https://www.lojabrasilfire.com.br/extintores/extintor-de-incendio-06-kg-de-po-abc?parceiro=8463>

Preço Site de Domínio Amplo 2

RS 244,76

Inc. III Art. 5º da IN 65 de 07 de Julho de 2021 (Lei nº 14.133)

Site: Contra Incêndio
Produto: Extintor de Pó Químico Seco (PQS) ABC 6KG - 4A-40BC
Descrição: Anexo 23
Data/Hora Inclusão: 24/05/2024 10:50:28
CNPJ:
Telefone:
Url: https://contraincendio.com.br/produto/extintores-de-incendio/po-quimico-classe-abc/extintor-de-po-quimico-seco-pqs-abc-6kg/?utm_source=Google%20Shopping&utm_campaign=Google%20Shopping&utm_medium=cpc&utm_term=4021

Preço Site de Domínio Amplo 3

RS 240,00

Inc. III Art. 5º da IN 65 de 07 de Julho de 2021 (Lei nº 14.133)

Site: JP Extintores
Produto: EXTINTOR PQS 6KG ABC
Descrição: Anexo 24
Data/Hora Inclusão: 24/05/2024 10:50:30
CNPJ:
Telefone:
Url: https://www.jpextintores.com.br/extintor-pqs-6kg-abc-validade-da-carga-1-ano?utm_source=Site&utm_medium=GoogleMerchant&utm_campaign=GoogleMerchant

Preço Site de Domínio Amplo 4

RS 176,70

Inc. III Art. 5º da IN 65 de 07 de Julho de 2021 (Lei nº 14.133)

Site: Shopfire
Produto: Extintor De Pó Químico Abc 6kg
Descrição: Anexo 25
Data/Hora Inclusão: 24/05/2024 10:50:34
CNPJ:
Telefone:
Url: https://loja.shopfire.com.br/extintor-de-po-quimico-abc-6kg?utm_source=Site&utm_medium=GoogleMerchant&utm_campaign=GoogleMerchant&srsltid=AfmBOorf1RfMpZyVNOsdWN_RzGKaXc74JVAMRSN3Q6q51Zof7QMqoZeDJDQ

Preço Site de Domínio Amplo 5

RS 208,95

Inc. III Art. 5º da IN 65 de 07 de Julho de 2021 (Lei nº 14.133)

Site: Extinmany
Produto: Extintor de Incêndio Pó Químico ABC 6Kg
Descrição: Anexo 26
Data/Hora Inclusão: 24/05/2024 10:50:38
CNPJ:
Telefone:
Url: <https://www.extinmany.com.br/produto/extintor-de-incendio-po-quimico-abc-6kg/>



Site: Bless Solutions

Produto: Extintor Industrial PQS 6kg ABC - 5 anos

Descrição: Anexo 27

Data/Hora Inclusão: 24/05/2024 10:51:00

CNPJ:

Telefone:

Url: https://www.bless.solutions/extintores/extintor-industrial-pqs-6kg-abc-5-anos?parceiro=1670&srsId=AfmBOorF10bSdIuprXOwNQ3NGDOJWS4DBcoVqKQ--S-tidu3uEu8E_Z4-3I





Extrato de fontes Utilizadas neste relatório

ATENÇÃO - O Banco de Preços é uma solução tecnológica que atende aos parâmetros de pesquisa dispostos em Leis vigentes, Instruções Normativas, Acórdãos, Regulamentos, Decretos e Portarias. Sendo assim, por reunir diversas fontes governamentais, complementares e sites de domínio amplo, o sistema não é considerado uma fonte e, sim, um meio para que as pesquisas sejam realizadas de forma segura, ágil e eficaz.

Fontes utilizadas nesta cotação:

1 - Compras BR https://comprasbr.com.br/	Data: 28/02/2024 10:06:27 Acessar a fonte aqui
2 - Prefeitura Municipal de Quatro Irmãos/RS transparencia.quatroirmaos.rs.gov.br:8079/transparencia/	Data: 24/05/2024 10:42:19 Acessar a fonte aqui
3 - ComprasNet www.comprasgovernamentais.gov.br	Data: 24/05/2024 10:56:29 Acessar a fonte aqui
4 - Prefeitura Municipal de Colatina/ES https://colatina-es.portaltp.com.br/consultas/compras/licitacoes.aspx	Data: 24/05/2024 10:42:50 Acessar a fonte aqui
5 - Prefeitura Municipal de Paraíso das Águas/MS web.qualitysystemas.com.br/processos_licitatorios/prefeitura_municipal_de_paraíso_das_aguas	Data: 01/03/2024 13:46:34 Acessar a fonte aqui
6 - Bolsa de Licitações e Leilões https://bllcompras.com/Process/ProcessSearchPublic?param1=1	Data: 23/05/2024 14:45:12 Acessar a fonte aqui
7 - Licitanet - Licitações Eletrônicas 4.0 licitanet.com.br	Data: 24/05/2024 10:45:20 Acessar a fonte aqui



Anexo 1

FRETE GRÁTIS PARA COMPRAS ACIMA DE R\$ 300,00 (REGIÃO SUDESTE) E ACIMA DE R\$ 500,00 (DEMAIS REGIÕES). APROVEITE!

FALE CONOSCO | ENTRAR | CRIAR CONTA

AFIXGRAF
Soluções em Identificação e Comunicação Visual

Pesquisar...



TODOS OS PRODUTOS PARA A SUA COMUNICAÇÃO PARA O SEU INVENTÁRIO PARA SINALIZAÇÃO PARA O SEU EVENTO PARA PERSONALIZAR OFERTAS

INÍCIO > PLACA DE EXTINTOR



Placa de Extintor



Placa de Extintor

☆☆☆☆☆ Escrever avaliação

- PVC Fotoluminescente de Alta Resistência (1mm)
- Para Extintores de qualquer tipo
- Disponível no tamanho 15x15cm
- Atende normas da ABNT (NBR)

R\$22,80

Disponível: 3 dias úteis + envio
Cód. do Produto#: AF-IN004C



ADICIONAR AO CARRINHO

DETALHES MAIS INFORMAÇÕES

Descrição da Placa de Extintor

A **Placa de Extintor** é um produto essencial para a segurança de qualquer ambiente, pois indica a localização do equipamento de combate a incêndio.

A placa atende às normas da ABNT 13.434-2 e às orientações do Corpo de Bombeiros. É produzida em material fotoluminescente, que brilha no escuro, garantindo a visualização da placa mesmo em caso de falta de luz.

O **formato quadrado de 15x15cm** é ideal para instalação em ambientes internos e externos. A placa é produzida em material fotoluminescente, que brilha no escuro, garantindo a sua visualização mesmo em caso de falta de luz, o pictograma estilizado e a legenda "Extintor" são de fácil compreensão, mesmo em condições de emergência.

A placa deve ser fixada logo acima do extintor, a uma altura mínima de 1,80m. Se houver obstruções de visão, como pilastras, devem ser fixadas mais placas, de maneira que estas possam ser visualizadas de diferentes ângulos.

Em quais locais a placa extintor é obrigatória?

No Brasil, a placa extintor é obrigatória em todos os locais onde há risco de incêndio, como:

Anexo 2



☎ 21 98850-9194 99909-8805
✉ contato@rioplacas.com.br

Meu Carrinho 

RP
RIOPLACAS

 COMBATE A INCÊNDIO

 CONDOMÍNIOS

 INDÚSTRIA

 COMÉRCIO E RESTAURANTES

 CONSTRUÇÕES

🔍 Encontre aqui o que procura

Início / Placas de Sinalização para Extintores Pó Químico



Placas de Sinalização para Extintores Pó Químico

SKU: RPI024

R\$18,00

Selecione as dimensões desejadas

Selecionar

Quantidade

1

Adicionar ao carrinho

Especificações técnicas

Placa em PVC 2 mm fotoluminescente - Impressas por processo digital UV

Garantia

Prazo de garantia : 36 meses para instalações internas e 12 meses para instalações externas. O produto não está garantido contra depredações ou mal uso.

A limpeza do produto deve ser com pano macio e úmido sem detergentes ou produtos corrosivos.

Placa de Sinalização de Extintor Pó Químico - PQS

Produzida em PVC 2 mm fotoluminescente impressa por processo digital UV. Esta placa é utilizada para identificação de extintores e quanto ao uso. Devem ser instaladas a 1,80 mts do piso ou suportes para extintores. Deve ser instalada em local visível. Acompanha fita dupla face 3M para instalação.

POLÍTICA DE PRIVACIDADE



fale com a gente



de Segunda a sexta das 9:00 às 17 h

Prezado Cliente, esta área é para suas solicitações, seus comentários, elogios ou uma possível reclamação. Você será respondido em breve. Obrigado.

Usamos cookies no nosso site para ver como você interage com ele. Ao aceitar, você concorda com o uso de cookies [Política de Privacidade](#)

[Configurações](#)

Recusar tudo

Aceitar



Anexo 3

Fale com a shockvisual

O SEU ATENDIMENTO A UM CLICK DE DISTÂNCIA!

Entregamos em todo Brasil

Parcelamos em até 12x

Os melhores descontos

Compra garantida Há mais de 10 anos no mercado



[+ Lista de Desejos](#)

Início - Placas -

Placa Fotoluminescente - Extintor de Incêndio - Carga de Pó Químico

Código: 7JEZPNEN6

Selecione a opção de TAMANHO :

20x10cm

30x15cm

R\$ 9,90

até 2x de R\$ 5,06

Qtde: 1

Comprar

Estoque: 7 dias úteis

Formas de pagamento

Calcule o frete

CEP

OK

Verifique o tamanho ideal para o seu ambiente.

Sinalização Fotoluminescente em PVC. Atende a norma NBR 13434-2 e IT-20 Corpo de Bombeiros.

Acompanha fita dupla face para facilitar a instalação.

Produtos relacionados



Anexo 4

CONHEÇA TAMBÉM NOSSO PORTAL | CARTÃO | POLÍTICA DE ENVIO | AJUDA | TELEFONAS: (21) 3293-1998



O que procura ?



Entrar ou Criar Conta



Uniformes Iluminação Tapetes e Pisos Sinalização Equipamento Banheiro Limpeza Garagem Prevenção Covid Material obra Ofertas Linha PET

início > placa sinalização - extintor co2



REF: #placa-sinal-extintor

Placa Sinalização - Extintor CO2

Placa Sinalização - Extintor CO2

R\$ 15,00

QUANTIDADE - 1 +

Comprar

Adicionar Aos Favoritos

-OU-

Compra Rápida com **PayPal**



Calcular frete e prazo

Digite seu C

OK

Sobre o produto

Placa Sinalização - Extintor CO2

Informação Adicional

Utilização	Residenciais e Comerciais
Medidas	10cm x 10cm
Material	PVC de 1mm com adesivo fotoluminescente, anti-chamas

Placa Sinalização - Extintor CO2

R\$ 15,00

Comprar

Avaliações

Queremos saber sua opinião

Como você avalia este produto? *

Anexo 5

FRETE GRÁTIS PARA COMPRAS ACIMA DE R\$ 300,00 (REGIÃO SUDESTE) E ACIMA DE R\$ 500,00 (DEMAIS REGIÕES). APROVEITE!

FALE CONOSCO | ENTRAR | CRIAR CONTA

AFIXGRAF
Soluções em Identificação e Comunicação Visual

Pesquisar...



TODOS OS PRODUTOS PARA A SUA COMUNICAÇÃO PARA O SEU INVENTÁRIO PARA SINALIZAÇÃO PARA O SEU EVENTO PARA PERSONALIZAR OFERTAS

INÍCIO > PLACA EXTINTOR EM PVC



Placa Extintor em PVC



Placa Extintor em PVC

☆☆☆☆☆ Escrever avaliação

- Em PVC
- Para Ambientes Comerciais.
- Disponível no tamanho 15x15cm

40%
DE DESCONTO

~~R\$22,80~~ **R\$13,70**

Disponível: Pronta entrega - Envio imediato
Cód. do Produto#: AF-IN006C-PVC

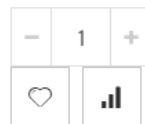

ADICIONAR AO CARRINHO

DETALHES

Renove a sinalização do seu ambiente com até

50% Off
AFIXGRAF

veja também

FRETE GRÁTIS
ENVIO PARA TODO BRASIL

EXTINTOR

É proibido fumar neste local.

FEMININO

ATENÇÃO
"O ambiente está sendo filmado. As imagens gravadas são confidenciais e privadas, não devem ser lidas."

Anexo 6

Orçamento Rápido?

 47 3231-1114

Clique **Aqui**

 Frete grátis*

 Boleto 30/60/90 dias

% 2% de desconto

 Super Ofertas



 (47) 3231-1114 | Orçamento Rápido

Atendimento online

Digite o que você procura...



Olá visitante!
[Login](#) ou [Cadastre-se](#)



Carrinho

 Todas as Categorias

EPI Profissões Calçados de proteção Capacetes Luvas Sinalização Trabalho em altura Proteção visual

Home

Placas & Adesivos

Placa fotoluminescente extintor pó químico de PVC 30 x 30cm

Placa fotoluminescente extintor pó químico de PVC

[Ver descrição completa](#) | [TAG Sinalização](#) | Código: 26034



* Imagem ilustrativa, o produto pode sofrer alteração de característica devido ao estoque.

Quero avaliar 

Por apenas

R\$ 35,90

Opções:

15 x 15cm

30 x 30cm

- 1 +

 **Comprar**

 Frete
Grátis*

 Compra 100%
Protegida

Conheça +



Descrição completa

As sinalizações produzidas em PVC expandido possuem pictogramas, textos e cores atendem a NBR 13434, impressas em processo serigráfico de alta definição. Usando alta concentração de pigmento fotoluminescente garante alto poder de fotoluminescência que chegam a ultrapassar o dobro de brilho (mcd/m²) exigidos na ABNT NBR 13434. O PVC é um material que não propaga chama devido a liberação de ácido clorídrico em sua queima, tornando sua chama auto-extinguível, também possui uma expectativa de durabilidade de 10 anos em ambientes internos protegidos da ação da radiação ultra violeta e outras condições agressivas, 5 anos em ambientes externos.

Normas técnicas:

- ABNT NBR 13434.

Características

Cor:	Vermelho
Espessura:	2mm - 3mm
Material:	PVC expandido

Vendas Online. Faça seu Orçamento.

Anexo 7

 Digite seu endereço

Também pode te interessar: quadro 1 metro - almofadas de 1 metro - papel contact 1 metro largura - extensor pintura 9 metro

Mais ações que podem te interessar

Confira o envio para o seu endereço

Inclua seu CEP para verificar os custos e prazos de entrega precisos na busca.



Adesivo Demarcação De Solo Para Extintor Incêndio 1x1 Metro

R\$ 39⁹⁰



Adesivo Demarcação De Solo Para Extintor Incêndio 1x1 Metro

R\$ 29⁹⁰

Casa, Móveis e Decoração > Enfeites e Decoração da Casa > Adesivos Decorativos



Novo | +1000 vendidos

Adesivo Demarcação Solo Para Extintor 1:

4.3 ★★★★★ (43)

R\$ 45²⁹
em 3x R\$ 15¹⁰ sem juros

Envio para todo o país
Saiba os prazos de entrega e a

Cor: Vermelho

Estoque disponível
Armazenado e enviado pelo 

Quantidade: 1 unidade

Frete grátis comprando 2 ou m

Vendido por EVS CURITIBA
MercadoLíder | +5mil vendas

 Devolução grátis. Você tem
data de recebimento.

 Compra Garantida, receba
esperando ou devolvemos

Vendido por EVS CUR

 MercadoLíder Gold

Produtos relacionados

Patrocinado

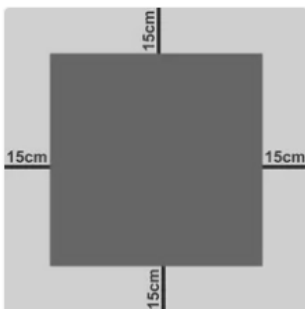

R\$ 149⁵⁰

12x R\$ 14,53

Frete grátis

Adesivo Demarcação Solo

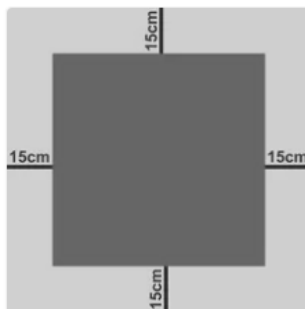

R\$ 29⁹⁰

12x R\$ 2,90

Adesivo Demarcação De Solo
Para Extintor Incêndio 1x1...



R\$ 39⁹⁰

12x R\$ 3,87

 FULL

Adesivo Demarcação De Solo

Anexo 8



Digite o que você procura



Minha Conta



- Home
- Acessórios
- Extintor Veicular
- Alarmes e Detectores
- Central de Alarme
- Conexões Galvanizadas
- Extintores Novos
- Extintores Recondicionados
- Iluminações de Emergência
- Mangueira de Hidrante
- Placas Indicativas
- Tampa de Ferro
- Serviços



FRETE PARA TODO BRASIL



TODA A LOJA EM ATÉ 6X SEM JUROS



DESCONTO DE 3% BOLETO
DESCONTO DE 5% PIX

4 dias

6 hora

47 min

08 seg

COMPRA



Lista de Desejos

Compartilhar

Início / Acessórios

ADESIVO DE DEMARCAÇÃO DE SOLO 1X1

Código: MWJYTGNP3

R\$ 59,99

até 6x de R\$ 9,99 sem juros
ou R\$ 56,99 via Pix

1



Comprar

Estoque: Disponível



Parcelas

1x de R\$ 59,99 sem juros	8x de R\$ 8,90
2x de R\$ 29,99 sem juros	9x de R\$ 8,06
3x de R\$ 19,99 sem juros	10x de R\$ 7,39
4x de R\$ 14,99 sem juros	11x de R\$ 6,84
5x de R\$ 11,99 sem juros	12x de R\$ 6,38
6x de R\$ 9,99 sem juros	



R\$ 56,99



R\$ 58,19



Pagar na Entrega

R\$ 59,99

Calcule o frete

CEP

OK

Descrição

SINALIZADOR DE SOLO - EQUIPAMENTOS DE COMBATE A INCÊNDIO

A normatização técnica da Sinalização de emergência prevê no caput de Sinalização de equipamentos de combate a incêndio que:

"quando se tratar de hidrante e extintor de incêndio instalados em garagem, área de fabricação, depósito e locais utilizados para movimentação de mercadorias e de grande varejo deve ser implantada também a sinalização de piso."

Anexo 9



ENTRE NO NOSSO GRUPO VIP DO WHATSAPP PARA RECEBER OFERTAS EXCLUSIVAS! *OFERTAS VÁLIDAS APENAS NO GRUPO

ENTRAR NO GRUPO
VIP



MEU CARRINHO

O que você está procurando?



Home > Acessórios de Sinalização > Demarcação de Piso > Adesivo de Piso Solo Demarcação de Extintor E17 (100x100cm)

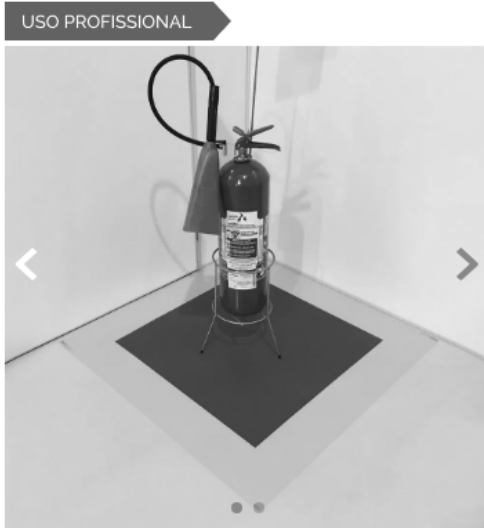
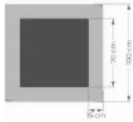

Adesivo de Piso Solo Demarcação de Extintor E17 (100x100cm)

Cód: 4685-1

★★★★★ 4.0/5 - 3 Opiniões

10
Unidades
3% desconto

20
Unidades
8% desconto

30
Unidades
10% desconto

40
Unidades
15% desconto

50+
Unidades
17% desconto

De R\$ 88,99

Por **R\$ 44,99**

Compartilhar



- 1 +

COMPRAR

CEP

CALCULAR O FRETE

Aprovado pelas normas técnicas vigentes

5 anos de garantia

Compra segura

DESCRIÇÃO DO PRODUTO

O adesivo E17, é utilizado para demarcar áreas com equipamentos de combate a incêndio, com objetivo de restringir a sua obstrução e obstáculos.

Dimensão:

Este website usa cookies para melhorar a experiência do usuário. Ao utilizar o nosso website, concordar com todos os cookies de acordo com nossa Política de Cookies. [Ler mais](#)

ESTRITAMENTE NECESSÁRIOS DESEMPENHO DIRECIONAMENTO

NÃO CLASSIFICADOS

MOSTRAR DETALHES

POWERED BY COOKIESCRIPT



Novidades? Nós avisamos!

Sempre que tivermos algo novo para você, verá uma mensagem na sua tela :)

Agora não

Quero receber!



Compre com um vendedor

Olá! Minha Conta ▾



<p>Toda a Loja</p>	<p>Luvas de Proteção</p>	<p>Calçados de Proteção</p>	<p>Proteção do Corpo</p>
	<p>Proteção Respiratória</p>	<p>Trabalho em Altura</p>	<p>Proteção Auditiva</p>
	<p>Proteção da Cabeça</p>	<p>Proteção dos Olhos</p>	<p>Proteção da Pele</p>
	<p>Uniformes</p>	<p>Sinalização de Segurança</p>	<p>Prev. e Combate a Incêndio</p>

Compre por Marca

Home > ADESIVO DEMARCAÇÃO DE SOLO E17



ADESIVO DEMARCAÇÃO DE SOLO E17

Código: 385

ADESIVO TAPETE DE DEMARCAÇÃO DE SOLO E17 100x100cm. Dentro dos padrões exigidos pelos bombeiros.

R\$ 48,16

Em até 11x de R\$ 5,19 com juros [Ver Parcelas](#)

- 1 +

Adicionar ao carrinho

Add aos Favoritos

Calcular Frete

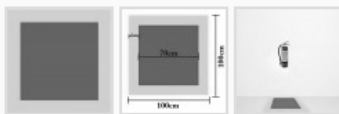

Descrição

Adesivo E17. Utilizado para demarcar áreas com equipamentos de combate a incêndio, com objetivo de restringir a sua obstrução e obstáculos.

Dimensão:

- Área Total: 100x100 cm
- Fundo Vermelho: 70cmx70cm
- Borda Amarela: 15cmx15cm

Informações técnicas:

- Adesivo autocolante.
- Forma: Quadrada
- Cor do Fundo: Vermelha



Início > Grupo do Item > Acessórios > SUPORTE EXTINTOR VEICULAR 1 KG FINO – PRETO



Peso	0,500 kg
Dimensões	36 x 8 x 8 cm
Grupo do Item	Acessórios, Suporte Chapa
Marca	Acessorios

SUPORTE EXTINTOR VEICULAR 1 KG FINO – PRETO

10 em estoque

R\$ 55,68 R\$ 44,55

Suporte Extintor 1kg (fino Comprido) LINHA LEVE

Simulação de frete

Informe seu cep

- 1 +

Comprar

Simule seu frete:

00000-000

Calcular

Você gostou deste produto? Adicione agora aos favoritos e acompanhe o produto.



Tem alguma dúvida? Pergunte a um especialista

(62) 98423-6935 Fale agora! Pelo Whatsapp

**Preços Baixos**

Melhor do mercado

**Montagem garantida.**

Sempre a parte correta

**Especialistas internos.**

Conhecemos nossos produtos

**Retornos fáceis.**

Rápido e sem complicações

Categorias: Acessórios, Suporte Chapa



Fale com a gente!



Anexo 12

Pague com Boleto, PIX ou Cartão em até 6x vezes*

BrasilCar



Compartilhe: [f](#) [wa](#) [tw](#) [em](#) [ma](#)
Adicionar aos desejos

Suporte para extintor 3 polegadas de 1 kg cod sv27unzp 55236
(Cód: 55236)

R\$ 24,99

Cadastre-se e ganhe 5% de desconto
Cadastre seu e-mail e ganhe de 5% de desconto para primeira compra.

Digite seu email [>](#)

Calcule o frete

CEP [Calcular](#)

Você poderá agendar sua entrega na finalização da compra.





Descrição

Produtos adquiridos pelo nosso site, não incluem serviços de instalação ou relacionados a mão de obra. As retiradas de produtos adquiridos em nosso site, na nossa loja física, ocorrerão mediante a sucumbência de taxa, e a observância do respectivo prazo para a disponibilização do mesmo. Esta compra está sujeita a autenticação bem como a confirmação do comprador responsável pelo seu pagamento, para posterior expedição deste mesmo produto. Antes da comumente compra ou solicitação de mais unidades deste produto, realize a prévia consulta da disponibilidade do mesmo, com um atendente deste canal. Para mais informações entre em contato com um de nossos atendentes na loja virtual Suporte para extintor 3 polegadas de 1 kg cod sv27unzp 55236 7896502891948

Ele tem a finalidade de fixar e manter o extintor de incêndio em uma posição acessível e de fácil alcance em caso de emergência. Isso ajuda a garantir a segurança, permitindo que as pessoas reajam rapidamente a incêndios, minimizando danos e riscos. O suporte também evita que o extintor se desloque ou caia durante movimentos bruscos, mantendo o pronto para uso em momentos críticos

Para extintor de 3 polegadas
Ótima qualidade
Ótima durabilidade
Encaixe perfeito

Aproveite e compre também

Desconto progressivo     

Utilizamos cookies para que você tenha a melhor experiência em nosso site. Para saber mais acesse nossa página de [Política de Privacidade](#) [Entendi](#)



O que o seu carro precisa ?



Conheça nossa empresa

Entre ou Cadastre-se



Meu carrinho



Home / Ferramentas / Ferramentas / Outras Ferramentas

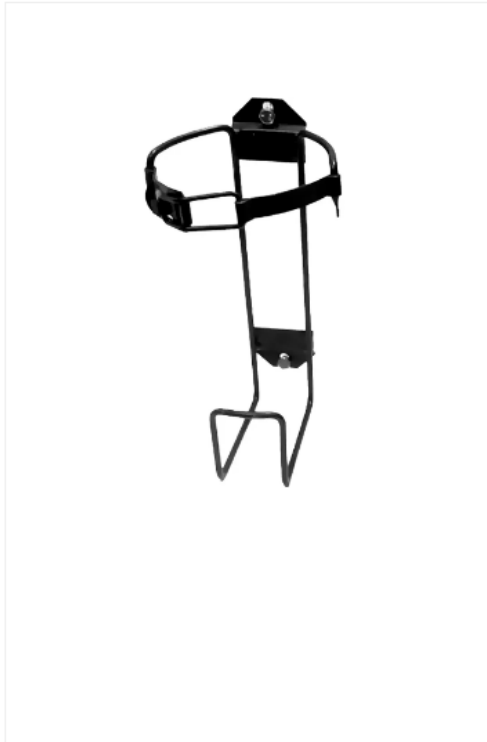

Suporte Extintor 1 Kg 3 Polegadas Universal

MARCA: RESIL | REF. 15803

Parcela até 12x de R\$ 2,31
Opções de parcelamento

TRUCA FÁCIL
Política de troca

À vista no PIX ou boleto R\$ 26,42

Por: R\$ 27,81

1 + -

COMPRAR

CALCULAR FRETE E PRAZO

00000-000

CALCULAR

Não sei meu CEP

Cartões de crédito



Boleto Cartões de débito



Compartilhe



DETALHES DO PRODUTO

O Suporte Extintor Universal. Ao longo do tempo os acessórios do veículo tendem a se desgastar, quebrar ou apresentar algum defeito, renove já. Substitui-los com itens de qualidade e altamente resistentes para maior durabilidade.

ITENS INCLUSOS

01 - Suporte Extintor

COMPATIBILIDADE

Universal



Ao continuar, você concorda com nossa [Política de Privacidade](#)

CONTINUAR E FECHAR

Anexo 14

The screenshot displays the Magalu mobile application interface. At the top, there is a search bar with the text "Busca no Magalu" and a search icon. Below the search bar, a navigation bar shows "Ver ofertas para minha região" with a location pin icon and a right arrow. The main content area features a product listing for "Suporte Extintor Incêndio 1Kg 3 Polegadas F68 FConfuorto". A white modal overlay is centered on the screen, promoting the app with the text "Frete Grátis, Cashback e outras vantagens só no App" and a "BAIXAR O APP" button. Below the modal, there is an "OU" separator and a "Continuar navegando no site" option. The product details include a price of R\$ 32,72 (8% discount from R\$ 35,57) and a "COMPRAR AGORA" button. The bottom of the screen shows a "ADICIONAR À SACOLA" button and a section for "Informações do Produto".

magalu

Busca no Magalu

Ver ofertas para minha região

magalu > Comércio e Indústria > S... 68 FConfuorto

Boas vindas! Qua...
Compartilhe sua loc... de frete e muito mais.

Frete Grátis, Cashback e outras vantagens só no App

Preencher

BAIXAR O APP

OU

Continuar navegando no site

1 de 1

Suporte Extintor Incêndio 1Kg 3 Polegadas F68 FConfuorto

★★★★★

R\$ 35,57
R\$ 32,72 no Pix
(8% de desconto)

Vendido e entregue por [Hipervarejo](#)

O Magalu garante a sua compra, do pedido à entrega. [Saiba mais](#)

Cartão de crédito
sem juros

R\$ 35,57
1xR\$ 35,57

Calcular frete e prazo

Magalu garante a sua compra, do pedido à entrega.

Devolução gratuita em até 7 dias depois de receber o produto.

COMPRAR AGORA

ADICIONAR À SACOLA

Informações do Produto

Produto Novo e Original Não Atendemos Pessoas Jurídicas Contribuinte Contido da Embalagem 1 Suporte para Extintor de Incêndio de 1kg Especificações Cálculo



Suas preferências de cookies

A Shopee usa cookies e outras tecnologias semelhantes para permitir que os clientes façam compras, para manter nosso site confiável e seguro, para oferecer uma experiência de compra personalizada e publicidade personalizada. Esses cookies coletam informações sobre os usuários, seu comportamento e seus dispositivos. Ao clicar em "Aceitar todos os cookies", você concorda que a Shopee e determinados terceiros podem colocar cookies em seu dispositivo, o que nos permite fornecer conteúdo personalizado e uma experiência de compra aprimorada e personalizada que melhor se adapta às suas preferências. Se clicar em "Rejeitar todos os cookies", utilizaremos apenas os cookies essenciais que são estritamente necessários para a prestação de serviços e que não requerem seu consentimento, e não terá acesso a determinadas funcionalidades ou conteúdos personalizados.

Selecione "Personalize as configuração de cookies" para gerenciar suas opções. Você pode ajustar suas preferências ou retirar seu consentimento a qualquer momento. Se quiser saber mais sobre os diferentes tipos de cookies que usamos e como os usamos, visite nossa Política de privacidade aqui.

[Configurações de cookies](#)

[Rejeitar todos os cookies](#)

[Aceitar todos os cookies](#)



produtos de limpeza com até 40% de desconto • aproveite >

PUBLICIDADE

americanas

busque aqui seu produto



olá, faça seu login ou cadastre-se



informe seu CEP [resa](#) [baixe o app](#) [entrega rápida](#) [serviços](#) [nossas lojas](#) [pix parcelado](#) [lojas oficiais](#) [produtos internacionais](#)

[todos os departamentos](#) mercado celulares eletrodomésticos informática tv e home theater eletroportáteis móveis outlet

página inicial > sinalização e segurança > segurança de produtos perigosos > equipamento

[favoritar](#) [compartilhar](#)



Suporte Extintor Abc 1kg Automotivo 3 Polegadas Universal

★★★★★ [faça a 1ª avaliação](#) [faça a 1ª pergunta](#)

Suporte automotivo para extintores de 1 kg abc tipo "fino". informações técnicas Fabricante: resil Modelo: 1300.30500 Suporte: 1kg Automotivo Diâmetro: 3" Distância entre os furos de fixação: 13 cm Dimensões (CxLxA): 9x9x21,5 cm Pes...

[mais informações](#)

[política de troca e devolução](#)

R\$ 49,9

[mais formas de](#)

[calcular frete e p](#)

[Digite seu CE](#)



Este produto é ven por **Americanas**, q pedido à entrega. s

you also might like



extintor abc automotivo 1kg universal/fino validade de 5...

★★★★★ sem avaliações

R\$ 105,10

2x de R\$ 52,55 sem juros no cartão de crédito



cartucho hp 122 preto ref: ch561hb - 1000 / 2000 / 205...

★★★★★ 3 avaliações

R\$ 77,99 **8%**

R\$ 71,66

em 1x no cartão de crédito



extintor automotivo abc 1kg universal fino validade 5 anos

★★★★★ sem avaliações

R\$ 99,99 **8%**

R\$ 91,90

em 1x no cartão de crédito



extintor abc automotivo 1kg escort validade de 5 anos r...

★★★★★ sem avaliações

R\$ 105,10

2x de R\$ 52,55 sem juros no cartão de crédito

americanas e os cookies: a gente usa cookies para personalizar anúncios e melhorar a sua experiência no site. Ao continuar navegando, você concorda com a nossa Política de Privacidade.

[continuar e fechar](#)



Aqui, respiramos Off-Road!

O que está procurando?

Acessar Minha Conta

Atendimento 11 5060-4000



Página Inicial | SUPORTE PARA EXTINTOR UNIVERSAL PARA VEICULOS

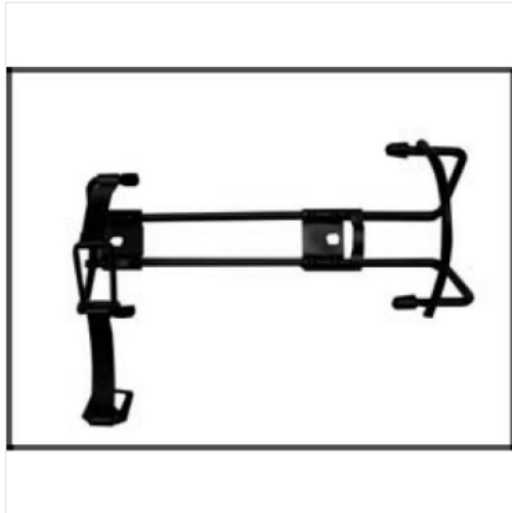
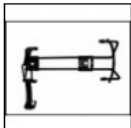

Suporte para extintor universal para veiculos

Produto: Liberado para venda

Código: 7452

R\$ 40,50 R\$45,00 à vista no boleto ou depósito 1x de R\$ 45,00 s/ juros no cartão

Quantity selector (1), COMPRAR button, shopping cart icon, and heart icon.

Outras formas de pagamento

1x de R\$ 45,00 s/ juros

CALCULE O FRETE

preços e prazos de entrega

digite seu CEP

OK

[Não sei meu CEP!](#)

Compartilhe

ESPECIFICAÇÕES TÉCNICAS

Localizador: TG124

DETALHES DO PRODUTO



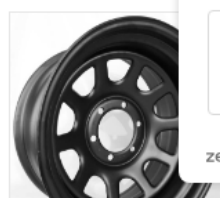

Medida: Comprimento 23CM / Altura:8CM / Largura 8CM

O QUE OUTROS CLIENTES ESTÃO COMPRANDO



Chat window showing messages from Adriano Rodner and Mauro vendas gama 4x4.

Orçamento Rápido?  47 3231-1114 [Clique Aqui](#)

 Frete grátis*  Boleto 30/60/90 dias  2% de desconto  Super Ofertas



(47) 3231-1114 | Orçamento Rápido

Atendimento online

Digite o que você procura...



Olá visitante!
[Login](#) ou [Cadastre-se](#)



Carrinho

Todas as Categorias

EPI Profissões Calçados de proteção Capacetes Luvas Sinalização Trabalho em altura Proteção visual

Home

EPC

Suporte Extintor chão - tripé P4/P6 reforçado (Vermelho) PADRÃO

Suporte Extintor chão - tripé P4/P6 reforçado (Vermelho)

[Ver descrição completa](#) | [Zeus do Brasil](#) | Código: 19806

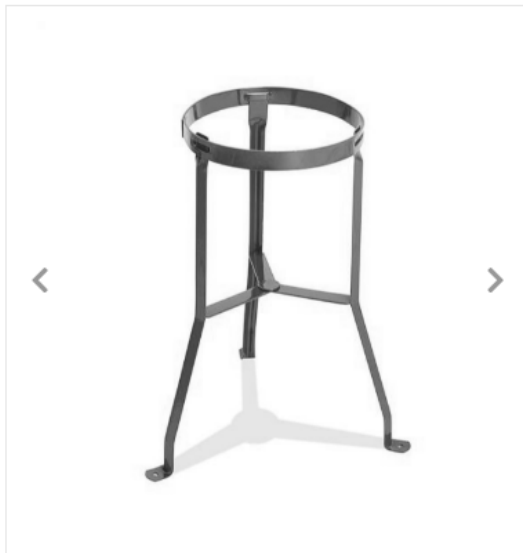

* Imagem ilustrativa, o produto pode sofrer alteração de característica devido ao estoque.

Quero avaliar ★★★★★

Por apenas

R\$ 41,90

- 1 +

Comprar

 Frete Grátis*

 Compra 100% Protegida

Conheça +



Descrição completa

Suporte de Extintor de base tripé para extintores de peso 4/6 KG no modelo PQS. Fabricado em aço galvanizado, pintura em pó vermelha e tratamento anti-corrosivo.

Características



Alt. 43,5cm / diâm. 16,5cm

Avaliações

Seja o primeiro a avaliar.

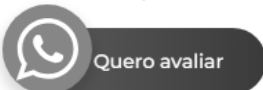
Conte-nos o que achou deste produto para os outros clientes e ajude-os a comprar certo!







  **Maiara**
Consultora Comercial

Maiara

Olá, ganhe cupom para compras ou solicite seu orçamento rápido aqui! Mande uma mensagem para nós! 10:40

[Olá!](#) [Tenho uma dúvida](#) [Preciso de ajuda](#)

Digite aqui 

Anexo 19

Compre pelo WhatsApp 55 41 98770911 | Televendas 0800 080 0099 | Lojas Físicas

madeiramadeira



Busque tudo para sua casa



Departamentos ▾

Por Ambiente ▾

Móveis ▾

Frete Grátis SP

Ofertas do Dia Ver mais ▾

Meus pedidos

Atendimento

COMPRE PELO APP E
GANHE CASHBACK [baixe o app →](#)

Página inicial > Ferramentas > Ferramentas Elétricas > Suporte Para Extintor Incêndio Tubo de Aço ...

Devido às recentes condições climáticas adversas no Sul do país, onde se localizam grande parte dos nossos fornecedores, **algumas entregas podem sofrer atrasos**. Ao realizar a sua compra você também contribui com a recuperação econômica local. Agradecemos muito sua compreensão.



1/4



Suporte Para Extintor Incêndio Tubo de Aço 4 e 6Kg Piso

Vendido e entregue por [Millenar Shop](#)

ID: 650156161

[Compartilhar](#) [Adicionar aos favoritos](#)

R\$ 31,88

à vista no cartão ou Pix

ou R\$ 31,88 em 10x sem juros

Em estoque

Mais opções de pagamento

− 1 +

Adicionar

Unidade (s)

Comprar agora

Calcule frete e prazo de entrega

Confira disponibilidade de frete grátis

Insira o CEP

Calcular

Não sei o meu CEP

Cookies: A MadeiraMadeira utiliza cookies para personalizar conteúdos e melhorar a sua experiência no site. Ao continuar navegando, você concorda com a nossa Política de Privacidade

Concordar e fechar



Digite sua busca aqui



[Home](#) > [Materiais Hidráulicos](#) > [Combate a Incêndio](#) > [Extintores](#)



*Imagem meramente ilustrativa

Suporte Chão para Extintor Pequeno ERC



Marca: ERC

SKU: 8945902

Varejo

Atacado A partir de 12 un

R\$ 23,99 /un

R\$ 21,83 /un



1



Na embalagem
1 unidade



Valor total
R\$ 23,99

Adicionar ao carrinho

Em loja ou para retirar*: 126 un | Para entrega: 126 un

* Sujeito a disponibilidade de estoque.

Calcule o frete

Consultar

Não sei meu CEP

Veja as opções para receber ou retirar no seu CEP:



Informe um CEP disponível acima para verificar opções de frete.

[Mais informações](#)



1



Na embalagem
1 unidade



Valor total
R\$ 23,99

Adicionar ao carrinho

Especiflcações Técnicas



EAN

2050000217746

Utilize a nossa política

Como você avalia a sua a experiência no site?

Ao continuar navegando, você concorda com

Continuar

Anexo 21

Tudo para a sua casa | Ofertas para renovar o seu cantinho. [Aproveite!](#)

shoptime

busque aqui seu produto



olá, faça seu login ou cadastre-se



informe seu CEP

Loucura do dia Baixe o app Navegue por ambientes Entrega rápida Cupons Ame Seguros e serviços Receba hoje

todos os departamentos

Eletrodomésticos

Celulares

TV

Eletrônicos

Cama, mesa e banho

Utilidades Domésticas

LOUC

Página Inicial > Sinalização E Segurança > Segurança De Produtos Perigosos > Equipamento

FAVORITAR COMPARTILHAR



Suporte Para Extintor de 4 à 6 Kg - Preto

★★★★★ [Faça a 1ª avaliação](#) [Faça a 1ª pergunta](#)

Suporte e Chão (tripé) para extintores de 4 à 6kg Fabricado com materiais de qualidade e com durabilidade prolongada nosso suporte possui além da resistência um diferencial na qualidade que impede qualquer problema com defeito a lon...

[Mais informações](#)

[Política de troca e devolução](#)

R\$ 49,35 **10%**

R\$ 44,41

com pix

R\$ 49,35 no cartão de crédito **Ame**

[Mais formas de pagamento](#)

calcular frete e prazo

digite o CEP

OK

COMPRAR

Este produto é vendido por [Itaqualy](#) e entregue por **Shoptime**, que garante a sua compra, do pedido à entrega.

Os itens mais vendidos



gift card digital ifood r\$ 20,00

★★★★★ 277 avaliações

R\$ 20,00

1x de R\$ 20,00 sem juros no cartão de crédito



patrocinado

gift card digital app store r\$ 100

★★★★★ 283 avaliações

R\$ 100,00

1x de R\$ 100,00 sem juros no cartão de crédito



patrocinado

jogo de toalhas buddemeyer doris banho 5 peças

★★★★★ 976 avaliações

~~R\$ 229,90~~ **21%**

R\$ 179,99

3x de R\$ 59,99 sem juros no cartão de crédito



gift card digital rixty steam r\$21,00

★★★★★ 35 avaliações

R\$ 21,00

1x de R\$ 21,00 sem juros no cartão de crédito

shoptime e os cookies: a gente usa cookies para personalizar anúncios e melhorar a sua experiência no site. Ao continuar navegando, você concorda com a nossa Política de Privacidade.

CONTINUAR E FECHAR





Meu Carrinho

0 itens

R\$ 0,00

EXTINTORES

SINALIZAÇÃO

MANGUEIRAS

ALARME DE
INCÊNDIO

HIDRANTES

+ Categorias

Página Inicial / EXTINTORES



Extintor Pó Químico 6kg ABC Novo

Marca: B&P - Extinpel ou EXTINNOP

Modelo: 6 kg

Disponibilidade: Imediata

Por:

R\$ 158,90

ou 12x de R\$ 16,40 com juros Cartão Elo - Yapay

1

COMPRAR

CEP:

 -

CALCULAR

Descrição Geral

Características

Garantia

Formas de Pagamento

Avaliações

VALIDADE DA CARGA 1 ANO
VALIDADE DO TESTE HIDROSTATICO DO CILINDRO 5 ANOS
EXCELENTE PARA VISTORIA DO CORPO DE BOMBEIROS
NÃO ACOMPANHA SINALIZAÇÃO

Extintor portátil de pressurização direta, com carga de pó químico seco ABC, fabricado conforme ABNT NBR 15808:2010 em chapa de aço carbono.

Destinado ao combate de incêndio das classes A (Resíduos Sólidos), Classe B (Líquidos Inflamáveis), Classe C (Equipamentos Elétricos), com pressão de trabalho de 10,5Kgf./cm².

Recipiente fabricado a partir da chapa plana de aço, calandrada com tampa e fundo estampada a frio, soldados pelo processo MIG.

INFORMAÇÕES TÉCNICAS:

Modelo: PP06ABC

Descrição: Extintor de Incêndio tipo Pó ABC.

Norma Técnica Brasileira: NBR 15808

Capacidade Extintora: 4-A:40BC



MENU

Pesquisa

Contra
Incêndio

ENTRAR

CARRINHO / R\$0,00



TODOS ▾ ABRIGOS E SUPORTES EXTINTORES ▾ ALARME DE INCÊNDIO ▾ SINALIZAÇÃO ▾ ILUMINAÇÃO ▾ LINHA HIDRÁULICA

MANGUEIRAS

INÍCIO / EXTINTORES DE INCÊNDIO / PÓ QUÍMICO - CLASSE ABC



Pesquisa



CATEGORIAS

Abrigos e Suportes

Alarme de Incêndio

Bomba de Incêndio

Extintores de
IncêndioIluminação de
Emergência

Linha Hidráulica

Mangueiras de
IncêndioSinalização de
Emergência

Sprinklers



Extintor de Pó Químico Seco (PQS) ABC 6KG – 4A-40BC

R\$244,76
à vista **R\$257,64**Em até 5x de R\$51,53 sem juros
[Mais formas de pagamento](#)Restrição de entrega para **extintores**.
Consulte no FAQ.

Disponível por encomenda

- 1 +

COMPRAR

SKU: Extintor_PQS_ABC_6KG

Categorias: Extintores de Incêndio, Pó Químico -
Classe ABCTags: extintor pó químico, extintor pqs, extintor
sorocaba, extintores sorocaba

DESCRIÇÃO INFORMAÇÃO ADICIONAL

[Baixar manual técnico](#)

Extintor de Pó Químico ABC 6KG

Muitos empreendimentos possuem em seus ambientes diversos materiais que podem iniciar um incêndio, por isso, o extintor de pó químico ABC 6Kg é projetado para conter as classes **A** (combustíveis sólidos como papel, madeira e tecidos), **classe B** (líquidos inflamáveis) e **classe C** (equipamentos eletrônicos). Clique aqui e saiba de fato o que são as classes de incêndio

Assegurando, dessa forma, que ele extinga um foco de incêndio causado por vários fatores. Além disso, o extintor apresenta alto desempenho e rapidez para um combate eficaz, com acionamento simples que facilita o seu manuseio. O equipamento é leve e pode ser facilmente transportado ao local das chamas, uma vez que acionado sua ação é imediata. Ademais É o tipo de agente extintor recomendado principalmente para a classe C por não ser condutor de eletricidade.

Além disso, os extintores são fabricados de acordo as normas da Associação Brasileira de Normas Técnicas (A.B.N.T) assim como, a Norma Brasileira (N.B.R) para extintores e seus componentes.

Qualidades:

Bem-vindo, identifique-se para fazer pedidos



Meus Pedidos Minha Conta

Carrinho vazio

- Home
- Acessórios ▾
- Alarmes ▾
- Extintores ▾
- Iluminações de Emergência
- Placas Indicativas ▾
- Serviços



Início / Extintores / Extintores Novos /

EXTINTOR PQS 6KG ABC

Código: EN010

R\$ 265,00- R\$ 240,00
até 12x de R\$ 20,00 sem juros

Qtde: 1

Comprar

Estoque: Disponível

+ Lista de Desejos Compartilhar

VISA Mastercard American Express BOLETO BANCÁRIO PIX

Parcelas ▾

1x de R\$ 240,00 sem juros	7x de R\$ 34,28 sem juros
2x de R\$ 120,00 sem juros	8x de R\$ 30,00 sem juros
3x de R\$ 80,00 sem juros	9x de R\$ 26,66 sem juros
4x de R\$ 60,00 sem juros	10x de R\$ 24,00 sem juros
5x de R\$ 48,00 sem juros	11x de R\$ 21,81 sem juros
6x de R\$ 40,00 sem juros	12x de R\$ 20,00 sem juros

Boleto Bancário R\$ 240,00

Calcule o frete CEP OK

Extintor portátil de pressurização direta, com carga de pó químico seco ABC, fabricado conforme ABNT NBR 15808:2010 em chapa de aço carbono.

Destinado ao combate de princípios de incêndio das Classes A (Resíduos Sólidos), B (Líquidos inflamáveis), C (equipamentos Elétricos), com pressão de trabalho de 10,5 Kgf./cm2.

Recipiente fabricado a partir de chapa plana de aço, calandrada com tampa e fundo estampada a frio, soldados pelo processo MIG.

Pintado pelo processo eletrostático com tinta em pó na cor vermelha.

Mangueira em borracha com trama de nylon.

Informações Técnicas

Modelo	PP06ABC
Código Produto	EN010
Fale no WhatsApp	Extintor de incêndio tipo "Pó ABC", sobre-rodas, pressurizado.
Norma técnica brasileira	NBR 15808
Capacidade Extintora	4-A:40BC

Anexo 25

Primeira vez em nossa loja? **Garanta 5% OFF na sua primeira compra!**



Digite o que você procura



Entre ou se cadastre



Central de Suporte



Carrinho
R\$ 0,00

Todos os Departamentos



Armário Corta Fogo



Alarmes



Extintores



Hidrantes



Iluminação de Emergência



Extintor De Pó Químico Abc 6kg

Código: EPQS6ABC

R\$ 186,00



Compre pelo
WhatsApp

até **3x** de **R\$ 62,00** sem juros
ou **R\$ 176,70** via Boleto Bancário

Outras formas de pagamento

1



Comprar

Disponibilidade: 2 dias úteis
Aproveite! Restam apenas 5 unidades



Aceitamos pagamento **via PIX**

Calcule o frete

CEP

Calcular



Adicionar à Lista de Desejos

Compartilhar:



O extintor de pó químico de 6kg da Shopfire é uma alternativa para proteger espaços residenciais, comerciais e industriais. A composição extintora de Monofosfato de Amônia siliconizado permite combater incêndios nas categorias A, B e C. É uma proteção maior e viável para diferentes ambientes. O extintor é leve e de fácil manuseio, garantindo um combate eficiente às chamas em áreas pequenas e médias. A capacidade extintora do item é de 3-A:20-B:C. Compre já na Shopfire.

0 comentários

Classificar por **Mais antigos**



Adicione um comentário...

Plugin de comentários do Facebook

Pergunte e veja opiniões de quem já comprou

Produtos relacionados



Utilizamos cookies para que você tenha a melhor experiência em nosso site. Para saber mais acesse nossa página de [Política de Privacidade](#)

Entendi



HOME

LOJA ▾

CONTATO

SOBRE NÓS ▾

MINHA CONTA ▾

(11) 99793-9451

Desconto Exclusivo: 4% OFF com Pagamento por PIX!

Oferta!



Início / Extintores de incêndio / Extintor de Incêndio Pó Químico ABC 6Kg

Extintor de Incêndio Pó Químico ABC 6Kg

~~R\$215,00~~ R\$208,95

Extintor de pó químico seco ABC é pressurizado com nitrogênio e utilizado no combate a incêndio da classe A (madeira, papel, tecido, materiais sólidos em geral), B (líquidos e gases inflamáveis) e C (equipamento elétrico energizado).

Agente Extintor: Pó Químico Seco.

Capacidade nominal: 6 kg.

Capacidade extintora: 4A - 40BC

O produto é certificado pela ABNT norma NBR 15808 e pelo INMETRO.

- 1 +

COMPRAR

SKU: E7 Categoria: Extintores de incêndio

Descrição Informação adicional Avaliações (0)

Extintor de Incêndio Pó Químico ABC 6Kg

Recipiente fabricado a partir de chapa plana de aço, calandrada com tampa e fundo estampada a frio, soldados pelo processo MIG.

Pintando pelo processo eletrostático com tinta em pó na cor vermelha.

Mangueira em borracha com trama de nylon.

Produtos relacionados



Oferta!





Pesquisar Agora!



Contato Conta Pedidos 0

EMERGÊNCIA ABRIGOS DE HIDRANTE (CAIXAS) MANGUEIRAS PORTA CORTA FOGO EXTINTORES BARRAS AN

Parcele em até 10x sem juros Entregamos em todo Brasil Aceitamos pagamentos via PIX Compre com Qualidade e Segurança

Página inicial / EXTINTORES /

Extintor Industrial PQS 6kg ABC - 5 anos

Destaque Lançamento

Estoque: 5000
Marca: MOCELIN
Modelo: ABC-6kg-5 anos
Disponibilidade: Disponível em 4 dias úteis

Por:



Newsletter

COMPRAR

cular Frete

- Descrição Geral
- Itens Inclusos
- Garantia
- Formas de Pagamento

↑ TOPO

Aceitar e Fechar



Relatório de Cotação: SERVIÇO DE RECARGA E RETESTE DE EXTINTORES

Pesquisa realizada entre 24/05/2024 14:29:05 e 24/05/2024 14:39:41

Relatório gerado no dia 24/05/2024 14:40:54 (IP: 186.209.18.94)

Em conformidade com a Instrução Normativa Nº 65 de 07 de Julho de 2021 (Lei nº 14.133).

Método Matemático Aplicado: Média Aritmética dos preços obtidos - Preço calculado com base na média aritmética de todos os preços selecionados pelo usuário para aquele determinado Item.

Conforme Instrução Normativa Nº 65 de 07 de Julho de 2021 (Lei nº 14.133), no Artigo 3º, "A pesquisa de preços será materializada em documento que conterá: INC V-Método matemático aplicado para a definição do valor estimado."

Item	Preços	Quantidade	Preço Estimado	Percentual	Preço Estimado Calculado	Total
1) RETESTE E RECARGA DE EXTINTOR DE INCÊNDIO DE PÓ QUIMICO CLASSE BC COM CAPACIDADE NOMINAL DE 04KG	4	1 Unidade	R\$ 82,33 (un)	-	R\$ 82,33	R\$ 82,33
2) RETESTE E RECARGA DE EXTINTOR DE INCÊNDIO AUTOMOTIVO CLASSE ABC COM CAPACIDADE NOMINAL DE 04KG	3	1 Unidade	R\$ 60,00 (un)	-	R\$ 60,00	R\$ 60,00
3) RETESTE E RECARGA DE EXTINTOR DE INCÊNDIO AUTOMOTIVO CLASSE ABC COM CAPACIDADE NOMINAL DE 06KG	3	1 Unidade	R\$ 78,03 (un)	-	R\$ 78,03	R\$ 78,03
Valor Global:						R\$ 220,36

Detalhamento dos Itens

Item 1: RETESTE E RECARGA DE EXTINTOR DE INCÊNDIO DE PÓ QUIMICO CLASSE BC COM CAPACIDADE NOMINAL DE 04KG

Preço Estimado: R\$ 82,33 (un)

Percentual: -

Preço Estimado Calculado: R\$ 82,33

Média dos Preços Obtidos: R\$ 82,33

Quantidade	Descrição	Observação
1 Unidade	RETESTE E RECARGA DE EXTINTOR DE INCÊNDIO DE PÓ QUIMICO CLASSE BC COM CAPACIDADE NOMINAL DE 04KG	

Preço (Compras Governamentais) 1: Mediana das Propostas Finais

R\$ 70,00

Inc. I Art. 5º da IN 65 de 07 de Julho de 2021 (Lei nº 14.133)



CNPJ: 31.543.958/0001-52
Órgão: COMANDO DO EXERCITO
BASE DE ADM. E APOIO 5 DIVISÃO DO EXÉRCITO
Objeto: Recarga de extintores de incêndio de classes diversas
Descrição: MANUTENCAO EXTINTORES / MANGUEIRAS - COMBATE INCENDIO -
MANUTENÇÃO EXTINTOR DE PÓ QUÍMICO SECO (PQS), 4 KG, TIPO: BC.
RECARGA, RETESTE, PINTURAS, SUBSTITUIÇÃO DE PEÇAS, TROCA DO
LACRE E DO SELO DO INMETRO. MANUTENÇÃO DE 3NÍVEL, COM TESTE
HIDROSTÁTICO.
CatSer: 3662 - Manutenção Extintores / Mangueiras - Combate Incêndio

Data: 01/09/2023 00:00
Modalidade: Dispensa de Licitação
SRP: NÃO
Identificação: Dispensa de Licitação Nº 187/2023 /
UASG: 160192
Lote/Item: 2/1
Ata: N/A
Fonte: www.comprasgovernamentais.gov.br
Quantidade: 8
Unidade: UNIDADE
UF: PR

CNPJ	Razão Social do Fornecedor	Valor da Proposta Final
20.637.095/0001-66 *VENCEDOR*	AGUIAR MIQUILIN EXTINTORES EIRELI	R\$ 70,00
Marca: Marca não informada Fabricante: Fabricante não informado Descrição: MANUTENÇÃO EXTINTOR DE PÓ QUÍMICO SECO (PQS), 4 KG, TIPO: BC. RECARGA, RETESTE, PINTURAS, SUBSTITUIÇÃO DE PEÇAS, TROCA DO LACRE E DO SELO DO INMETRO. MANUTENÇÃO DE 3NÍVEL, COM TESTE HIDROSTÁTICO.		
Estado: PR	Cidade: Curitiba	Endereço: R EVARISTO DA VEIGA, 292
		Telefone: (41) 3090-4923

Preço (Outros Entes Públicos) 1: Mediana das Propostas Finais

R\$ 67,00

Inc. II Art. 5º da IN 65 de 07 de Julho de 2021 (Lei nº 14.133)

CNPJ: 01.020.881/0001-75
Órgão: MUNICÍPIO DE DELTA/MG
Objeto: Equipamento de Prevenção e Combate a incêndio
Descrição: RECARGA EXTINTOR DE INCENDIO PORTATIL COM CARGA DE PO
QUIMICO SECO (PQS) DE 4 KG - RECARGA EXTINTOR DE INCENDIO
PORTATIL COM CARGA DE PO QUIMICO SECO (PQS) DE 4 KG, CLASSE BC

Data: 14/12/2023 13:30
Modalidade: PREGÃO ELETRÔNICO
SRP: SIM
Identificação: 77682
Lote/Item: 2/7
Ata: Link Ata
Fonte: licitnet.com.br
Quantidade: 60
Unidade: SE
UF: MG

CNPJ	Razão Social do Fornecedor	Valor da Proposta Final
35.327.672/0001-90 *VENCEDOR*	GILSON PINHEIRO DA SILVA 14556271860	R\$ 67,00
Marca: SV Fabricante: Fabricante não informado Modelo: RECARGA EXTINTOR DE INCENDIO PORTATIL COM CARGA DE PO QUIMICO SECO (PQS) DE 4 KG, CLASSE BC Descrição: Descrição não informada		
Estado: SP	Cidade: Franca	Endereço: RUA IBIRACI, 775
		Telefone: (16) 9146-5343
		Email: fabricio.lmartins@gmail.com

Preço (Outros Entes Públicos) 2: Mediana das Propostas Finais

R\$ 97,30

Inc. II Art. 5º da IN 65 de 07 de Julho de 2021 (Lei nº 14.133)



CNPJ: 29.962.016/0001-67

Órgão: FSCABRINI - FUNDAÇÃO SANTA CABRINI

Objeto: Contratação de empresa especializada na prestação de serviços de fornecimento inspeção e manutenção de extintores e mangueiras de incêndio das unidades administrativas da Fundação Santa Cabrini FSCRJ com fornecimento total de peças/componentes quando necessário e legalização de toda a documentação exigida pelo CBMERJ conforme as condições especificações e quantidades estabelecidas neste Termo de Referência

Descrição: MANUTENCAO EM EXTINTORES DE INCENDIO - DESCRIÇÃO: CONTRATAÇÃO DE EMPRESA ESPECIALIZADA PARA EXECUÇÃO DOS SERVICOS DE MANUTENCAO DE EXTINTORES COM RECARGA E RETESTE. - MANUTENCAO EM EXTINTORES DE INCENDIO - DESCRIÇÃO: CONTRATAÇÃO DE EMPRESA ESPECIALIZADA PARA EXECUÇÃO DOS SERVICOS DE MANUTENCAO DE EXTINTORES COM RECARGA E RETESTE.

Data: 25/09/2023 00:00

Modalidade: Dispensa - Pequenas Compras

SRP: NÃO

Identificação: 164724

Lote/Item: 1/5

Ata: N/A

Fonte: www.compras.rj.gov.br

Quantidade: 2

Unidade: SERVIÇO

UF: RJ

CNPJ	Razão Social do Fornecedor	Valor da Proposta Final
41.923.311/0001-00 *VENCEDOR*	JFIRE TECNOLOGIA E SISTEMAS CONTRA INCENDIO LTDA	RS 97,30
Marca: Marca não informada		
Fabricante: Fabricante não informado		
Descrição: Descrição não informada		

Endereço:

Preço Site de Domínio Amplo 1

RS 95,00

Inc. III Art. 5º da IN 65 de 07 de Julho de 2021 (Lei nº 14.133)

Site: Bless Solutions

Produto: Recarga de extintor CO2 - 4kg

Descrição: Anexo 1

Data/Hora Inclusão: 24/05/2024 14:32:42

CNPJ:

Telefone:

Url: https://www.bless.solutions/extintores/recarga-de-extintor-co2-4kg?parceiro=1670&srsId=AfmBOorBPN2jc5-FPGxDF-BHOB0okH_P90Nx_-ryRAXsImol4syvK3O2r_U

Item 2: RETESTE E RECARGA DE EXTINTOR DE INCÊNDIO AUTOMOTIVO CLASSE ABC COM CAPACIDADE NOMINAL DE 04KG

Preço Estimado: R\$ 60,00 (un)

Percentual: -

Preço Estimado Calculado: R\$ 60,00

Média dos Preços Obtidos: R\$ 60,00

Quantidade	Descrição	Observação
1 Unidade	RETESTE E RECARGA DE EXTINTOR DE INCÊNDIO AUTOMOTIVO CLASSE ABC COM CAPACIDADE NOMINAL DE 04KG	

Preço (Compras Governamentais) 1: Mediana das Propostas Finais

RS 45,00

Inc. I Art. 5º da IN 65 de 07 de Julho de 2021 (Lei nº 14.133)

CNPJ: 00.348.003/0001-10

Data: 01/10/2023 00:00

Órgão: EMPRESA BRASILEIRA DE PESQUISA AGROPECUARIA
EMBRAPA MEIO

Modalidade: Dispensa de Licitação

SRP: NÃO

Objeto: Contratação serviços de Recarga de Extintores de Incêndio da UEP-Parnaíba - Embrapa Meio-Norte/CPAMN 2023

Identificação: Dispensa de Licitação Nº 67/2023 /
UASG: 135009

Descrição: MANUTENCAO EXTINTORES / MANGUEIRAS - COMBATE INCENDIO -
SERVIÇO DE RETESTE E RECARGA DE EXTINTORES DE INCÊNDIO - P.Q.S. 4
KG

Lote/Item: 1/1

Ata: N/A

CatSer: 3662 - Manutenção Extintores / Mangueiras - Combate Incêndio

Fonte: www.comprasgovernamentais.gov.br

Quantidade: 10

Unidade: UNIDADE

UF: PI



Relatório gerado no dia 24/05/2024 14:40:54 (IP: 186.209.18.94)

Código Validação: XOizmXypBz8JDI0tnC6cgaDgPW5%2b%2bbC4fpu0sACFbZEgHU8nPtm6WA%3d%3d

<http://www.bancodeprecos.com.br/CertificadoAutenticidade?token=XOizmXypBz8JDI0tnC6cgaDgPW5%252b%252bbC4fpu0sACFbZEgHU8nPtm6WA%253d%253d>

d

CNPJ	Razão Social do Fornecedor	Valor da Proposta Final
35.145.689/0001-27 *VENCEDOR*	MOTA & PINTO LTDA	RS 45,00
Marca: Marca não informada Fabricante: Fabricante não informado Descrição: SERVIÇO DE RETESTE E RECARGA DE EXTINTORES DE INCÊNDIO - P.Q.S. 4 KG		
Estado: PI	Cidade: Parnaíba	Endereço: AVENIDA ARMANDO CAJUBA, 3645
		Telefone: (86) 3323-2139

Preço (Compras Governamentais) 2: Mediana das Propostas Finais

RS 70,00

Inc. I Art. 5º da LN 65 de 07 de Julho de 2021 (Lei nº 14.133)

CNPJ: 00.394.452/0296-91	Data: 04/07/2023 08:00
Órgão: MINISTÉRIO DA DEFESA Comando do Exército Departamento de Educação e Cultura do Exército Diretoria de Especialização e Extensão Escola de Artilharia de Costa e Antiaérea	Modalidade: Pregão Eletrônico SRP: SIM Identificação: NºPregão:32023 / UASG:160312 Lote/Item: /28 Ata: Link Ata Fonte: www.comprasgovernamentais.gov.br
Objeto: Serviço de recarga de extintores em proveito da Escola de Artilharia de Costa e Antiaérea e órgãos participantes do GCALC da 1ª DE..	Quantidade: 284 Unidade: Unidade UF: RJ
Descrição: Manutenção extintores , mangueiras - combate incêndio - RECARGA, RETESTE, PINTURAS E SUBSTITUIÇÃO DE PEÇAS DE EXTINTOR DE INCÊNDIO DO TIPO PÓ QUÍMICO SECO ABC 4KG - Manutenção de 1º, 2º e 3º nível de agente extintor e/ou propulsor com fixação do selo de garantia anual do INMETRO e emissão de laudos técnicos pertinentes aos serviços realizados conforme NBR 12962.	
CatSer: 3662 - Manutenção Extintores / Mangueiras - Combate Incêndio	

CNPJ	Razão Social do Fornecedor	Valor da Proposta Final
11.574.847/0001-04 *VENCEDOR*	SYC SOLUCOES E GESTAO DE SEGURANCA LTDA	RS 47,31
Marca: Marca não informada Fabricante: Fabricante não informado Descrição: RECARGA, RETESTE, PINTURAS E SUBSTITUIÇÃO DE PEÇAS DE EXTINTOR DE INCÊNDIO DO TIPO PÓ QUÍMICO SECO ABC 4KG - Manutenção de 1º, 2º e 3º nível de agente extintor e/ou propulsor com fixação do selo de garantia anual do INMETRO e emissão de laudos técnicos pertinentes aos serviços realizados conforme NBR 12962.		
Estado: RJ	Cidade: Rio de Janeiro	Endereço: RUA VALERIO, 00344
		Nome de Contato: Rafael
		Telefone: (21) 3082-9506
		Email: syc@sycsolucoes.com.br

22.159.233/0001-74	T. V. DA SILVA SERVICOS E EQUIPAMENTOS CONTRA INCENDIO	RS 49,00
Marca: Marca não informada Fabricante: Fabricante não informado Descrição: RECARGA, RETESTE, PINTURAS E SUBSTITUIÇÃO DE PEÇAS DE EXTINTOR DE INCÊNDIO DO TIPO PÓ QUÍMICO SECO ABC 4KG - Manutenção de 1º, 2º e 3º nível de agente extintor e/ou propulsor com fixação do selo de garantia anual do INMETRO e emissão de laudos técnicos pertinentes aos serviços realizados conforme NBR 12962.		
Estado: RJ	Cidade: Niterói	Endereço: R CACILDA OURO, SN
		Telefone: (21) 7819-2990
		Email: fabio_pluriserv@hotmail.com

02.935.467/0001-59	MARVIN COMERCIO DE EXTINTORES LTDA	RS 50,00
Marca: Marca não informada Fabricante: Fabricante não informado Descrição: RECARGA, RETESTE, PINTURAS E SUBSTITUIÇÃO DE PEÇAS DE EXTINTOR DE INCÊNDIO DO TIPO PÓ QUÍMICO SECO ABC 4KG - Manutenção de 1º, 2º e 3º nível de agente extintor e/ou propulsor com fixação do selo de garantia anual do INMETRO e emissão de laudos técnicos pertinentes aos serviços realizados conforme NBR 12962.		
Estado: RJ	Cidade: Nova Iguaçu	Endereço: RUA TENORIO CAVALCANTE, 37
		Telefone: (21) 3771-9508
		Email: contatos@marvinextintores.com.br

28.244.416/0001-74	RIEX EQUIPAMENTOS CONTRA INCENDIO LTDA	RS 90,00
Marca: Marca não informada Fabricante: Fabricante não informado Descrição: RECARGA, RETESTE, PINTURAS E SUBSTITUIÇÃO DE PEÇAS DE EXTINTOR DE INCÊNDIO DO TIPO PÓ QUÍMICO SECO ABC 4KG - Manutenção de 1º, 2º e 3º nível de agente extintor e/ou propulsor com fixação do selo de garantia anual do INMETRO e emissão de laudos técnicos pertinentes aos serviços realizados conforme NBR 12962.		
Estado: RJ	Cidade: Rio de Janeiro	Endereço: R ALVARO MIRANDA, 23
		Nome de Contato: VERA MARIA
		Telefone: (21) 2591-6293
		Email: riex@riex.com.br



CNPJ	Razão Social do Fornecedor	Valor da Proposta Final
28.801.765/0001-40	UBERABA EXTINTORES EIRELI	R\$ 95,00
Marca: Marca não informada Fabricante: Fabricante não informado Descrição: Manutenção extintores , mangueiras - combate incêndio.		
Estado: MG	Cidade: Uberaba	Endereço: AV TENENTE WALDYR SILVA, 105
		Telefone: (34) 3326-7300
		Email: conformatica.adm@hotmail.com

86.776.499/0001-49	QUIMILAR COMERCIO E SERVICOS ESPECIALIZADOS LTDA	R\$ 95,00
Marca: Marca não informada Fabricante: Fabricante não informado Descrição: RECARGA, RETESTE, PINTURAS E SUBSTITUIÇÃO DE PEÇAS DE EXTINTOR DE INCÊNDIO DO TIPO PÓ QUÍMICO SECO ABC 4KG - Manutenção de 1º, 2º e 3º nível de agente extintor e/ou propulsor com fixação do selo de garantia anual do INMETRO e emissão de laudos técnicos pertinentes aos serviços realizados conforme NBR 12962.		
Estado: RJ	Cidade: Rio de Janeiro	Endereço: RUA GENERAL CORREA E CASTRO, 205
		Nome de Contato: MAURO
		Telefone: (21) 3346-1511
		Email: contratos@quimil.com.br

Preço Site de Domínio Amplo 1 **R\$ 65,00**

Inc. III Art. 5º da IN 65 de 07 de Julho de 2021 (Lei nº 14.133)

Site: Bless Solutions

Produto: recarga de extintor ABC 4kg

Descrição: Anexo 2

Data/Hora Inclusão: 24/05/2024 14:35:28

CNPJ:

Telefone:

Url: https://www.bless.solutions/extintores/recarga-de-extintor-abc-4kg?parceiro=1670&srsltid=AfmBOorG06N0Ug-vd_YtwczVV6rdHhpXPMnMhbHmaDgk5Fnk6bbdlYeUfBY

Item 3: RETESTE E RECARGA DE EXTINTOR DE INCÊNDIO AUTOMOTIVO CLASSE ABC COM CAPACIDADE NOMINAL DE 06KG

Preço Estimado: R\$ 78,03 (un) **Percentual:** - **Preço Estimado Calculado:** R\$ 78,03 **Média dos Preços Obtidos:** R\$ 78,03

Quantidade	Descrição	Observação
1 Unidade	RETESTE E RECARGA DE EXTINTOR DE INCÊNDIO AUTOMOTIVO CLASSE ABC COM CAPACIDADE NOMINAL DE 06KG	

Preço (Compras Governamentais) 1: Mediana das Propostas Finais **R\$ 80,00**

Inc. I Art. 5º da IN 65 de 07 de Julho de 2021 (Lei nº 14.133)

CNPJ: 00.394.452/0296-91	Data: 04/07/2023 08:00
Órgão: MINISTÉRIO DA DEFESA Comando do Exército Departamento de Educação e Cultura do Exército Diretoria de Especialização e Extensão Escola de Artilharia de Costa e Antiaérea	Modalidade: Pregão Eletrônico SRP: SIM Identificação: NºPregão:32023 / UASG:160312 Lote/Item: /29 Ata: Link Ata Fonte: www.comprasgovernamentais.gov.br
Objeto: Serviço de recarga de extintores em proveito da Escola de Artilharia de Costa e Antiaérea e órgãos participantes do GCALC da 1ª DE..	Quantidade: 493 Unidade: Unidade UF: RJ
Descrição: Manutenção extintores , mangueiras - combate incêndio - RECARGA, RETESTE, PINTURAS E SUBSTITUIÇÃO DE PEÇAS DE EXTINTOR DE INCÊNDIO DO TIPO PÓ QUÍMICO SECO ABC 6KG - Manutenção de 1º, 2º e 3º nível de agente extintor e/ou propulsor com fixação do selo de garantia anual do INMETRO e emissão de laudos técnicos pertinentes aos serviços realizados conforme NBR 12962.	
CatSer: 3662 - Manutenção Extintores / Mangueiras - Combate Incêndio	



CNPJ	Razão Social do Fornecedor					Valor da Proposta Final
22.159.233/0001-74	T. V. DA SILVA SERVICOS E EQUIPAMENTOS CONTRA INCENDIO					RS 38,00
VENCEDOR						
Marca: Marca não informada Fabricante: Fabricante não informado Descrição: RECARGA, RETESTE, PINTURAS E SUBSTITUIÇÃO DE PEÇAS DE EXTINTOR DE INCÊNDIO DO TIPO PÓ QUÍMICO SECO ABC 6KG - Manutenção de 1º, 2º e 3º nível de agente extintor e/ou propulsor com fixação do selo de garantia anual do INMETRO e emissão de laudos técnicos pertinentes aos serviços realizados conforme NBR 12962.						
Estado:	Cidade:	Endereço:	Telefone:	Email:		
RJ	Niterói	R CACILDA OURO, SN	(21) 7819-2990	fabio_pluriserv@hotmail.com		
11.574.847/0001-04	SYC SOLUCOES E GESTAO DE SEGURANCA LTDA					RS 39,00
Marca: Marca não informada Fabricante: Fabricante não informado Descrição: RECARGA, RETESTE, PINTURAS E SUBSTITUIÇÃO DE PEÇAS DE EXTINTOR DE INCÊNDIO DO TIPO PÓ QUÍMICO SECO ABC 6KG - Manutenção de 1º, 2º e 3º nível de agente extintor e/ou propulsor com fixação do selo de garantia anual do INMETRO e emissão de laudos técnicos pertinentes aos serviços realizados conforme NBR 12962.						
Estado:	Cidade:	Endereço:	Nome de Contato:	Telefone:	Email:	
RJ	Rio de Janeiro	RUA VALERIO, 00344	Rafael	(21) 3082-9506	syc@sycsolucoes.com.br	
28.244.416/0001-74	RIEX EQUIPAMENTOS CONTRA INCENDIO LTDA					RS 60,00
Marca: Marca não informada Fabricante: Fabricante não informado Descrição: RECARGA, RETESTE, PINTURAS E SUBSTITUIÇÃO DE PEÇAS DE EXTINTOR DE INCÊNDIO DO TIPO PÓ QUÍMICO SECO ABC 6KG - Manutenção de 1º, 2º e 3º nível de agente extintor e/ou propulsor com fixação do selo de garantia anual do INMETRO e emissão de laudos técnicos pertinentes aos serviços realizados conforme NBR 12962.						
Estado:	Cidade:	Endereço:	Nome de Contato:	Telefone:	Email:	
RJ	Rio de Janeiro	R ALVARO MIRANDA, 23	VERA MARIA	(21) 2591-6293	riex@riex.com.br	
02.935.467/0001-59	MARVIN COMERCIO DE EXTINTORES LTDA					RS 100,00
Marca: Marca não informada Fabricante: Fabricante não informado Descrição: RECARGA, RETESTE, PINTURAS E SUBSTITUIÇÃO DE PEÇAS DE EXTINTOR DE INCÊNDIO DO TIPO PÓ QUÍMICO SECO ABC 6KG - Manutenção de 1º, 2º e 3º nível de agente extintor e/ou propulsor com fixação do selo de garantia anual do INMETRO e emissão de laudos técnicos pertinentes aos serviços realizados conforme NBR 12962.						
Estado:	Cidade:	Endereço:	Telefone:	Email:		
RJ	Nova Iguaçu	RUA TENORIO CAVALCANTE, 37	(21) 3771-9508	contatos@marvinextintores.com.br		
86.776.499/0001-49	QUIMILAR COMERCIO E SERVICOS ESPECIALIZADOS LTDA					RS 160,00
Marca: Marca não informada Fabricante: Fabricante não informado Descrição: RECARGA, RETESTE, PINTURAS E SUBSTITUIÇÃO DE PEÇAS DE EXTINTOR DE INCÊNDIO DO TIPO PÓ QUÍMICO SECO ABC 6KG - Manutenção de 1º, 2º e 3º nível de agente extintor e/ou propulsor com fixação do selo de garantia anual do INMETRO e emissão de laudos técnicos pertinentes aos serviços realizados conforme NBR 12962.						
Estado:	Cidade:	Endereço:	Nome de Contato:	Telefone:	Email:	
RJ	Rio de Janeiro	RUA GENERAL CORREA E CASTRO, 205	MAURO	(21) 3346-1511	contratos@quimil.com.br	
28.801.765/0001-40	UBERABA EXTINTORES EIRELI					RS 180,00
Marca: Marca não informada Fabricante: Fabricante não informado Descrição: Manutenção extintores , mangueiras - combate incêndio.						
Estado:	Cidade:	Endereço:	Telefone:	Email:		
MG	Uberaba	AV TENENTE WALDYR SILVA, 105	(34) 3326-7300	conformatica.adm@hotmail.com		

Preço (Outros Entes Públicos) 1: Mediana das Propostas Finais

RS 77,48

Inc. II Art. 5º da LN 65 de 07 de Julho de 2021 (Lei nº 14.133)



Órgão: Prefeitura Municipal de Indaial - SC

Objeto: Contratação de serviços de manutenção, recarga, reteste e troca de peças para o perfeito funcionamento dos extintores de incêndio, bem como (aquisição ou troca quando necessário) para manutenção de extintores e suportes, para atender a demanda das Secretaria e entidades do Município de Indaial - SC.

Descrição: Reteste e recarga de extintor, do tipo PQSP 6 kg. - Reteste e recarga de extintor, do tipo PQSP 6 kg.

Data: 07/05/2024 08:31

Modalidade: PREGÃO ELETRÔNICO

SRP: NÃO

Identificação: 26179_0032024

Lote/Item: 1/2

Ata: Link Ata

Fonte: <https://comprasbr.com.br/>

Quantidade: 102

Unidade: UNID

UF: SC

CNPJ	Razão Social do Fornecedor	Valor da Proposta Final			
85.241.693/0001-67 *VENCEDOR*	DEFESA SISTEMAS CONTRA INCENDIO LTDA.	R\$ 77,48			
Marca: marca propria Fabricante: Fabricante não informado Modelo: serviço Descrição: Descrição não informada					
Estado: SC	Cidade: Mafra	Endereço: RUA JOSE FROSCH, 1339	Nome de Contato: Andreia	Telefone: (47) 3642-3575	Email: contrachama2@gmail.com.br

Preço (Outros Entes Públicos) 2: Mediana das Propostas Finais

R\$ 76,62

Inc. II Art. 5º da IN 65 de 07 de Julho de 2021 (Lei nº 14.133)

Órgão: Prefeitura Municipal de Indaial - SC

Objeto: Contratação de serviços de manutenção, recarga, reteste e troca de peças para o perfeito funcionamento dos extintores de incêndio, bem como (aquisição ou troca quando necessário) para manutenção de extintores e suportes, para atender a demanda das Secretaria e entidades do Município de Indaial - SC.

Descrição: RETESTE E RECARGA DE EXTINTOR ABC 6KG - RETESTE E RECARGA DE EXTINTOR ABC 6KG

Data: 07/05/2024 08:31

Modalidade: PREGÃO ELETRÔNICO

SRP: NÃO

Identificação: 26179_0032024

Lote/Item: 1/17

Ata: Link Ata

Fonte: <https://comprasbr.com.br/>

Quantidade: 20

Unidade: UNID

UF: SC

CNPJ	Razão Social do Fornecedor	Valor da Proposta Final			
85.241.693/0001-67 *VENCEDOR*	DEFESA SISTEMAS CONTRA INCENDIO LTDA.	R\$ 76,62			
Marca: marca propria Fabricante: Fabricante não informado Modelo: serviço Descrição: Descrição não informada					
Estado: SC	Cidade: Mafra	Endereço: RUA JOSE FROSCH, 1339	Nome de Contato: Andreia	Telefone: (47) 3642-3575	Email: contrachama2@gmail.com.br





Extrato de fontes Utilizadas neste relatório

ATENÇÃO - O Banco de Preços é uma solução tecnológica que atende aos parâmetros de pesquisa dispostos em Leis vigentes, Instruções Normativas, Acórdãos, Regulamentos, Decretos e Portarias. Sendo assim, por reunir diversas fontes governamentais, complementares e sites de domínio amplo, o sistema não é considerado uma fonte e, sim, um meio para que as pesquisas sejam realizadas de forma segura, ágil e eficaz.

Fontes utilizadas nesta cotação:

1 - Compras BR https://comprasbr.com.br/	Data: 24/05/2024 14:39:15 Acessar a fonte aqui
2 - ComprasNet www.comprasgovernamentais.gov.br	Data: 26/07/2023 16:50:17 Acessar a fonte aqui
3 - Compras RJ www.compras.rj.gov.br	Data: 24/05/2024 14:31:27 Acessar a fonte aqui
4 - Licitanet - Licitações Eletrônicas 4.0 licitanet.com.br	Data: 11/03/2024 14:52:03 Acessar a fonte aqui



Anexo 1

Bem-vindo, faça seu login ou cadastre-se

(49) 999813-6993 adm@bless.solutions

Bless

Pesquisar Agora!



Contato Conta Pedidos 0

EMERGÊNCIA ABRIGOS DE HIDRANTE (CAIXAS) MANGUEIRAS PORTA CORTA FOGO EXTINTORES BARRAS AN

Parcele em até 10x sem juros Entregamos em todo Brasil Aceitamos pagamentos via PIX Compre com Qualidade e Segurança

Página inicial / EXTINTORES /

Recarga de extintor CO2 - 4kg

Destaque

Lançamento

Estoque: 99999996
Marca: recarga CO2 4kg
Modelo: recarga CO2 4kg
Disponibilidade: Imediata
Referência: recarga CO2 4kg

Por:



Newsletter

Digite seu nome aqui

Digite seu@email.com

Cadastrar

COMPRAR

cular Frete

Garantia

Formas de Pagamento

Avaliações

↑
TOPO

Ao usar esta loja, você aceita automaticamente o uso de cookies. Acessar nossa [Política de Privacidade](#).

Aceitar e Fechar



Anexo 2

Bem-vindo, faça seu login ou cadastre-se (49) 999813-6993 adm@bless.solutions

Bless Pesquisar Agora! Contato Conta Pedidos

EMERGÊNCIA ABRIGOS DE HIDRANTE (CAIXAS) MANGUEIRAS PORTA CORTA FOGO EXTINTORES BARRAS AN

Parcele em até 10x sem juros Entregamos em todo Brasil Aceitamos pagamentos via PIX Compre com Qualidade e Segurança

Página inicial / EXTINTORES /

recarga de extintor ABC 4kg

Destaque Lançamento

Estoque: 9999995
Marca: osbi
Modelo: RECARGA ABC 4KG
Referência: RECARGA ABC 4KG

Por:

COMPRAR

Newsletter

Digite seu nome aqui

Digite seu@email.com

Cadastrar

Formas de Pagamento

Avaliações

Cartão Visa - Vindi

VISA

à vista R\$ 65,00 sem Tarifa Parcela Mínima de R\$ 50,00

Cartão MasterCard - Vindi

mastercard

à vista R\$ 65,00 sem Tarifa Parcela Mínima de R\$ 50,00

TOPO

Ao usar esta loja, você aceita automaticamente o uso de cookies. Acessar nossa Política de Privacidade. Aceitar e Fechar



Relatório de Cotação: SUPORTE DE PAREDE PARA EXTINTOR DE INCÊNDIO DE 04KG

Pesquisa realizada entre 24/05/2024 15:47:34 e 24/05/2024 15:48:33

Relatório gerado no dia 24/05/2024 15:49:05 (IP: 186.209.18.94)

Em conformidade com a Instrução Normativa Nº 65 de 07 de Julho de 2021 (Lei nº 14.133).

Método Matemático Aplicado: Média Aritmética dos preços obtidos - Preço calculado com base na média aritmética de todos os preços selecionados pelo usuário para aquele determinado Item.

Conforme Instrução Normativa Nº 65 de 07 de Julho de 2021 (Lei nº 14.133), no Artigo 3º, "A pesquisa de preços será materializada em documento que conterá: INC V-Método matemático aplicado para a definição do valor estimado."

Item	Preços	Quantidade	Preço Estimado	Percentual	Preço Estimado Calculado	Total
1) SUPORTE DE PAREDE PARA EXTINTOR DE INCÊNDIO DE 04KG	6	1 Unidade	R\$ 5,87 (un)	-	R\$ 5,87	R\$ 5,87
					Valor Global:	R\$ 5,87

Detalhamento dos Itens

Item 1: SUPORTE DE PAREDE PARA EXTINTOR DE INCÊNDIO DE 04KG

Preço Estimado: R\$ 5,87 (un)	Percentual: -	Preço Estimado Calculado: R\$ 5,87	Média dos Preços Obtidos: R\$ 5,87
Quantidade	Descrição	Observação	
1 Unidade	SUPORTE DE PAREDE PARA EXTINTOR DE INCÊNDIO DE 04KG		

Preço (Compras Governamentais) 1: Mediana das Propostas Finais

R\$ 4,90

Inc. I Art. 5º da IN 65 de 07 de Julho de 2021 (Lei nº 14.133)



Relatório gerado no dia 24/05/2024 15:49:05 (IP: 186.209.18.94)

Código Validação: XOizmXypBz8JDI0tnC6cgaDgPW5%2b%2bbC4LYQnqix0vdsqHU8nPtm6WA%3d%3d

<http://www.bancodeprecos.com.br/CertificadoAutenticidade?token=XOizmXypBz8JDI0tnC6cgaDgPW5%252b%252bbC4LYQnqix0vdsqHU8nPtm6WA%253d%253d>

Órgão: MINISTERIO PUBLICO DA UNIAO
PROCURADORIA REGIONAL DA REPUBLICA

Objeto: Contratação do fornecimento e instalação de SUPORTES para Extintores existentes no edifício-sede da Procuradoria Regional da República da 5ª Região, conforme condições estabelecidas no Aviso de Dispensa Eletrônica.

Descrição: SUPORTE - SUPORTE, MATERIAL FERRO GALVANIZADO, APLICAÇÃO EXTINTORES DE INCÊNDIO., CARACTERÍSTICAS ADICIONAIS FIXAR EM PAREDE, ALTURA 5,00 CM, LARGURA 3,00 CM, TIPO "L", COMPRIMENTO 6,50 CM

CatMat: 357882 - SUPORTE

Data: 01/06/2023 00:00

Modalidade: Dispensa de Licitação

SRP: NÃO

Identificação: Dispensa de Licitação Nº 22/2023 / UASG: 200207

Lote/Item: 3/1

Ata: N/A

Fonte: www.comprasgovernamentais.gov.br

Quantidade: 10

Unidade: Unidade

UF: PE

CNPJ	Razão Social do Fornecedor	Valor da Proposta Final			
14.215.199/0001-80 *VENCEDOR*	PRL EXTINTORES LTDA	RS 4,90			
Marca: PRL EXTINTORES Fabricante: Fabricante não informado Descrição: SUPORTE, MATERIAL FERRO GALVANIZADO, APLICAÇÃO EXTINTORES DE INCÊNDIO., CARACTERÍSTICAS ADICIONAIS FIXAR EM PAREDE, ALTURA 5,00 CM, LARGURA 3,00 CM, TIPO "L", COMPRIMENTO 6,50 CM					
Estado: PE	Cidade: Garanhuns	Endereço: R PROJETADA I, 423	Nome de Contato: CARLOS	Telefone: (87) 3763-2239	Email: araujoalbuquerque@bol.com.br

Preço (Outros Entes Públicos) 1: Mediana das Propostas Finais

RS 7,02

Inc. II Art. 5º da IN 65 de 07 de Julho de 2021 (Lei nº 14.133)

Órgão: MUNICIPIO DE MISSAL	Data: 19/03/2024 14:20
Objeto: REGISTRO DE PREÇOS, VISANDO A AQUISIÇÃO DE EXTINTORES, RECARGAS DE EXTINTORES, PLACAS INDICATIVAS E LUMINÁRIAS DE EMERGÊNCIA, PARA AS MANUTENÇÕES DOS PRÉDIOS PÚBLICOS.	Modalidade: PREGÃO ELETRÔNICO
Descrição: SUPORTE TIPO "L" DE PAREDE PARA EXTINTOR DE INCÊNDIO, EM AÇO GALVANIZADO, SUPORTE UNIVERSAL - SUPORTE TIPO "L" DE PAREDE PARA EXTINTOR DE INCÊNDIO, EM AÇO GALVANIZADO, SUPORTE UNIVERSAL	SRP: SIM
	Identificação: 011-2024-MISSAL-PR-MUNICIPIO DE MISSAL-PREGÃO ELETRÔNICO
	Lote/Item: 18/
	Ata: Link Ata
	Fonte: https://bllcompras.com/Process/Process SearchPublic?param1=1
	Quantidade: 5
	Unidade: UND
	UF: PR

CNPJ	Razão Social do Fornecedor	Valor da Proposta Final			
27.518.373/0001-05 *VENCEDOR*	META COMERCIO DE FERRAGENS E FERRAMENTAS EIRELI	RS 4,68			
Marca: Marca não informada Fabricante: Fabricante não informado Descrição: Descrição não informada					
Estado: RS	Cidade: Erechim	Endereço: R CAETANO ALBERTO ROSSET, 885	Nome de Contato: ANDRESSA	Telefone: (54) 8432-6673	Email: licita.metame@gmail.com
02.786.624/0001-01	PROTEGE COMERCIO DE EXTINTORES E EQUIPAMENTOS DE PROTECAO INDIVIDUAL LTDA	RS 4,75			
Marca: Marca não informada Fabricante: Fabricante não informado Descrição: Descrição não informada					
Estado: PR	Cidade: Cascavel	Endereço: R JOAO MERLIN, 1491	Nome de Contato: GIAN	Telefone: (45) 3324-1801	Email: gian@extintoresnacional.com.br



CNPJ	Razão Social do Fornecedor	Valor da Proposta Final
39.988.022/0001-47	FGS COMERCIAL LTDA	RS 7,00
Marca: Marca não informada Fabricante: Fabricante não informado Descrição: Descrição não informada		
Estado:	Cidade:	Endereço:
SC	Joinville	R QUINZE DE NOVEMBRO, 7143
Nome de Contato:	Telefone:	Email:
FERNANDO	(47) 8843-8652	fernandoguilhermeseiler@gmail.com
20.066.677/0001-30	JUNIOR DUARTE DOS SANTOS CONSTRUÇÕES LTDA	RS 7,04
Marca: Marca não informada Fabricante: Fabricante não informado Descrição: Descrição não informada		
Endereço:		
,		
37.485.592/0001-99	LUCAS BORTOLOTTI 09438398902	RS 7,04
Marca: Marca não informada Fabricante: Fabricante não informado Descrição: Descrição não informada		
Endereço:	Telefone:	Email:
10A RUA CAMPOS NOVOS, 221	(46) 9930-6867	storedelas4@gmail.com
21.187.080/0001-06	EXTIMPLUS MANUTENCAO E REPARACAO EIRELI	RS 7,04
Marca: Marca não informada Fabricante: Fabricante não informado Descrição: Descrição não informada		
Estado:	Cidade:	Endereço:
PR	Curitiba	R BENEDITO GUIL, 422
Telefone:	Email:	
(41) 3227-1598/ (41) 9690-4105	extimplus@gmail.com	

Preço (Outros Entes Públicos) 2: Mediana das Propostas Finais

RS 6,00

Inc. II Art. 5º da LN 65 de 07 de Julho de 2021 (Lei nº 14.133)

CNPJ: 75.741.363/0001-87	Data: 12/12/2023 08:31
Órgão: Prefeitura do Município de Jardim Alegre - PR	Modalidade: PREGÃO ELETRÔNICO
Objeto: Aquisição de Extintores de Incêndio e carga para extintores de incêndio, para atender as demandas dos Prédios Públicos do Município de Jardim Alegre, por um período de 12 (doze) meses.	SRP: NÃO
Descrição: SUPORTE DE PAREDE UNIVERSAL PARA EXTINTORES - SUPORTE DE PAREDE UNIVERSAL PARA EXTINTORES	Identificação: 23473_1272023
	Lote/Item: 16/1
	Ata: Link Ata
	Fonte: https://comprasbr.com.br/
	Quantidade: 50
	Unidade: UN
	UF: PR

CNPJ	Razão Social do Fornecedor	Valor da Proposta Final
84.981.877/0001-09	EXTINTORES MARINGAENSE LTDA	RS 6,00
VENCEDOR		
Marca: RESIL Fabricante: Fabricante não informado Modelo: SUPORTE Descrição: Descrição não informada		
Estado:	Cidade:	Endereço:
PR	Maringá	AV 19 DE DEZEMBRO, 357
15.307.203/0001-00	EXTIN EXTINTORES LTDA	RS 6,00
Marca: Marca não informada Fabricante: Fabricante não informado Descrição: Descrição não informada		
Estado:	Cidade:	Endereço:
PR	Cianorte	R JULIO SERRANTE, 390
Telefone:		
(44) 3631-8493/ (44) 9993-9412		



Preço (Outros Entes Públicos) 3: Mediana das Propostas Finais

RS 4,00

Inc. II Art. 5º da LN 65 de 07 de Julho de 2021 (Lei nº 14.133)

Órgão: MUNICÍPIO DE LAURO MÜLLER/SC	Data: 30/11/2023 09:00
Objeto: O objeto desta licitação é o Registro de Preço para contratação de empresa do ramo pertinente para aquisição de extintores de incêndio, recargas, reteste e peças de substituição para instalações GLP no atendimento das demandas das Secretarias do Município e do Fundo Municipal de Saúde, conforme condições fixadas neste termo de referência, conforme condições fixadas no termo de referência em anexo.	Modalidade: PREGÃO ELETRÔNICO
	SRP: SIM
Descrição: Suporte parede extintorSuporte parede extintor - Suporte parede extintorSuporte parede extintor	Identificação: 76409
	Lote/Item: 68/1
	Ata: Link Ata
	Fonte: licitanet.com.br
	Quantidade: 20
	Unidade: Unidade
	UF: SC

CNPJ	Razão Social do Fornecedor	Valor da Proposta Final
85.313.971/0001-44 *VENCEDOR*	CONTRA FOGO JUNG LTDA	RS 4,00
Marca: EXTANG		
Fabricante: Fabricante não informado		
Modelo: PAREDE		
Descrição: Descrição não informada		
Endereço: ELIAS BUSSOLO, 280	Telefone: (04) 8466-0174	

Preço (Outros Entes Públicos) 4: Mediana das Propostas Finais

RS 8,00

Inc. II Art. 5º da LN 65 de 07 de Julho de 2021 (Lei nº 14.133)

CNPJ: 01.612.911/0001-32	Data: 24/11/2023 09:00
Órgão: Município de Reserva	Modalidade: Processo dispensa
Objeto: CONTRATAÇÃO DE EMPRESA PARA RECARGA DE EXTINTORES CONFORME SOLICITAÇÃO DA SECRETARIA MUNICIPAL DE EDUCAÇÃO.	SRP: NÃO
Descrição: SUPORTE DE EXTINTOR DE PAREDE - SUPORTE DE EXTINTOR DE PAREDE	Identificação: MDR-1042023-Processo dispensa
	Lote/Item: 1/8
	Ata: N/A
	Fonte: reservapr.equiplano.com.br:7039/transparencia/licitacoes
	Quantidade: 50
	Unidade: UN
	UF: PR

CNPJ	Razão Social do Fornecedor	Valor da Proposta Final
46.488.108/0001-76 *VENCEDOR*	EUZA DA SILVA CAPOTE SOARES 48036277972	RS 8,00
Marca: Marca não informada		
Fabricante: Fabricante não informado		
Descrição: Descrição não informada		
Estado: PR	Cidade: Telêmaco Borba	Endereço: AV ELIOMAR MEIRA XAVIER, 173
		Telefone: (42) 9915-8558
		Email: cnpj46488108@gmail.com

Preço (Outros Entes Públicos) 5: Mediana das Propostas Finais

RS 5,31

Inc. II Art. 5º da LN 65 de 07 de Julho de 2021 (Lei nº 14.133)



Órgão: MUNICÍPIO DE PATROCÍNIO PAULISTA/SP

Objeto: AQUISIÇÃO PARCELADA DE EQUIPAMENTOS DE PROTEÇÃO E COMBATE A INCÊNCIO A SEREM UTILIZADOS EM TODOS OS PRÉDIOS PÚBLICOS DA PREFEITURA MUNICIPAL DE PATROCÍNIO PAULISTA.

Descrição: SUPORTE PARA EXTINTOR - PAREDE - SUPORTE PARA EXTINTOR - PAREDE

Data: 24/10/2023 09:00

Modalidade: PREGÃO ELETRÔNICO

SRP: SIM

Identificação: 74044

Lote/Item: 49/1

Ata: Link Ata

Fonte: licitanet.com.br

Quantidade: 188

Unidade: UN

UF: SP

CNPJ	Razão Social do Fornecedor	Valor da Proposta Final
33.734.366/0001-43	O & E OPCAO EQUIPAMENTO EM SEGURANCA LTDA	RS 5,31
VENCEDOR		
Marca: Extimpel		
Fabricante: Fabricante não informado		
Modelo: suporte de parede		
Descrição: Descrição não informada		

Endereço:

,





Extrato de fontes Utilizadas neste relatório

ATENÇÃO - O Banco de Preços é uma solução tecnológica que atende aos parâmetros de pesquisa dispostos em Leis vigentes, Instruções Normativas, Acórdãos, Regulamentos, Decretos e Portarias. Sendo assim, por reunir diversas fontes governamentais, complementares e sites de domínio amplo, o sistema não é considerado uma fonte e, sim, um meio para que as pesquisas sejam realizadas de forma segura, ágil e eficaz.

Fontes utilizadas nesta cotação:

1 - Compras BR https://comprasbr.com.br/	<i>Data:</i> 15/05/2024 13:23:59 Acessar a fonte aqui
2 - Bolsa de Licitações e Leilões https://bllcompras.com/Process/ProcessSearchPublic?param1=1	<i>Data:</i> 14/04/2024 18:58:10 Acessar a fonte aqui
3 - Prefeitura Municipal de Reserva/PR reservapr.equiaplano.com.br:7039/transparencia/licitacoes	<i>Data:</i> Acessar a fonte aqui
4 - ComprasNet www.comprasgovernamentais.gov.br	<i>Data:</i> 24/05/2024 15:48:24 Acessar a fonte aqui
5 - Licitanet - Licitações Eletrônicas 4.0 licitanet.com.br	<i>Data:</i> Acessar a fonte aqui

